

Programovateľný, drôtový termostat s digitálnym displejom na riadenie teploty v systémoch UFH a RAD Model: VS30W (biely), VS30B (čierny)



Užívateľský manuál

Distribútor:
Thermo-control SK s.r.o.
Podunajská 31, Bratislava
tel.: +421 245 527 104
Slovenská republika

Výrobca:
SALUS Controls plc
Salus House, Dodworth Business Park
Whinby Road, Barnsley S75 3SP,
United Kingdom



www.salus-controls.sk

SALUS Controls je členom skupiny Computime limited. Salus Controls plc si vyhradzuje právo na zmenu špecifikácie, dizajnu a materiálu produktu uvedenom v tomto manuále bez predchádzajúceho upozornenia.

Úvod

Termostat VS30 riadi teplotu jednotlivých vykurovacích zón podlahového vykurovania. Termostat umožňuje výrazné úspory vďaka možnosti zníženia požadovanej teploty. Plná verzia príručky vo formáte PDF je k dispozícii na internetovej stránke www.salus-controls.sk

Zhoda výrobu

Tento produkt spĺňa nasledovné smernice EÚ: Elektromagnetická kompatibilita 2014/30/EU, Smernica pre nízke napätie 2014/35/EU a RoHS 2011/65/EU. Úplné informácie sú k dispozícii na internetových stránkach www.saluslegal.com

Bezpečnostné informácie

Používajte v súlade s predpismi. Iba na použitie v interiéri. Prístroj udržiavajte suchý. Pred čistením ho odpojte od napájania a čistite suchou handričkou. Tento výrobok môže inštalovať iba kvalifikovaná osoba a inštalácia musí byť v súlade s miestnymi pokynmi, normami a predpismi.

Popis pripojovacích svoriek

Svorka	Popis
L, N	Napájanie 230V AC
NSB	Zníženie teploty (výstup 230V AC)
SL	Spínaný výstup (230V AC)
S1, S2	Externý teplotný snímač

Správne umiestnenie termostatu

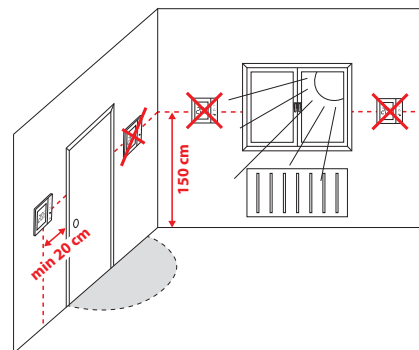

Funkcia tlačidiel

Tlačidlo	Funkcia
	Zvýšenie / zníženie teploty alebo hodnoty
	Výber režimu, prepínanie medzi hodnotami
	Krátke stlačenie – potvrdí výber Dlhé stlačenie – vstup / výstup do alebo z ponuky
	Podržte tlačidlá na zamknutie / odomknutie klávesnice
	Podržte tlačidlá na vstup do režimu "Inštalátor"

Popis ikon na LCD displeji

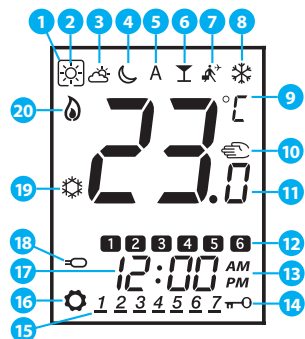

- | | |
|------------------------------------|----------------------------------|
| 1. Aktuálny aktívny režim | 11. Aktuálna / nastavená teplota |
| 2. Komfortná teplota | 12. Číslo programu |
| 3. Štandardná teplota | 13. AM / PM |
| 4. Ekonomická teplota | 14. Zámok klávesnice |
| 5. Automatický režim | 15. Deň v týždni |
| 6. Režim PÁRTY | 16. Nastavenie |
| 7. Režim DOVOLENKA | 17. Čas |
| 8. Režim ochrany proti zamrznutiu | 18. Externý teplotný snímač |
| 9. Teplotná jednotka | 19. Chladenie |
| 10. Manuálny režim | 20. Kúrenie |

Inštalácia

Termostat VS30 je navrhnutý na montáž do štandardnej elektroinštaláčnej krabice s priemerom 60 mm.

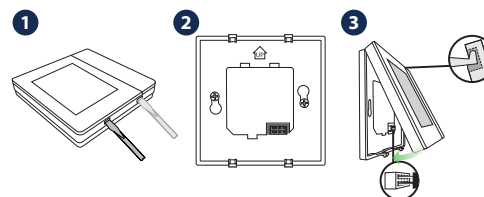

Poznámka: Použite montážnu dosku termostatu VS30 iba s týmto modelom.

Schémy zapojenia

Externý teplotný snímač je voľiteľný doplnok, nemusí byť zapojený.

Termostat VS30 priamo prepojený so servopohonom alebo čerpadlom

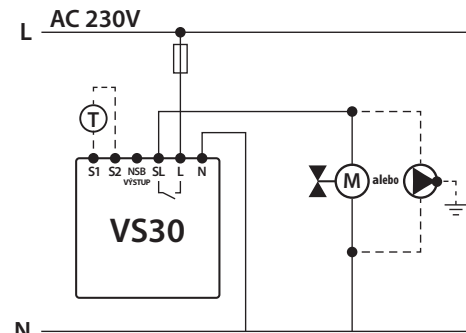

Termostat VS30 pripojený k centrálnej svorkovnici

V tejto schéme termostat VS30 riadi funkciu NSB, ďalšie podrobnosti o funkcii NSB nájdete na nasledujúcej strane.

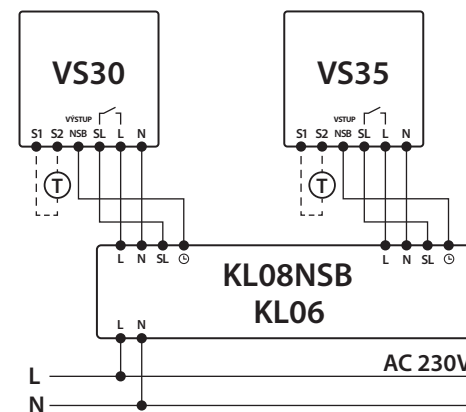

Poznámka: Na centrálnej svorkovnici je spínaný kontakt označený ikonou šípky.

Termostat VS30 priamo prepojený s kotlom pomocou beznapät'ového kontaktu "NO" cez relé RM-16A

Funkcia NBS nie je aktívna.

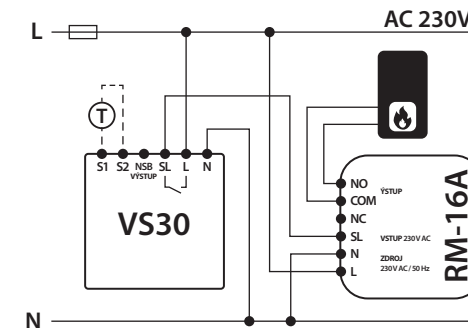

Nastavenie času a dátumu

Poznámka: Počas prvého spustenia sa na termostate automaticky spustí nastavenie času a dátumu – v tomto prípade prejdite ku kroku č. 4.

Stlačením ľubovoľného tlačidla zvýrazníte obrazovku a postupujte podľa nasledovných krokov:

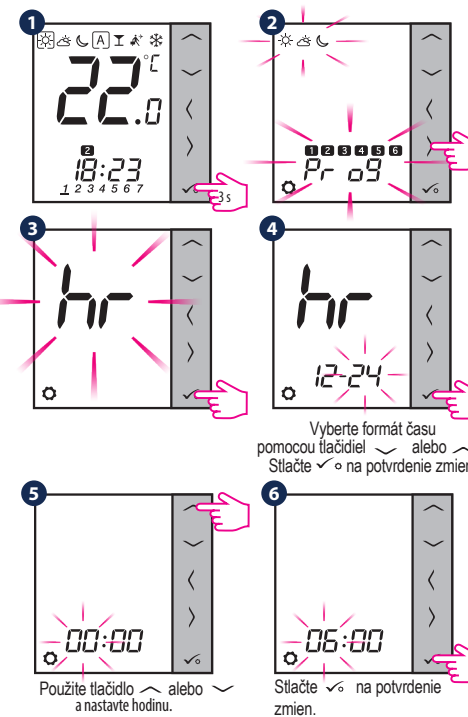

Podobne ako v krokoch 5 a 6 nastavte minúty, rok, mesiac a deň.

Nastavenie teploty

i Stlačením ľubovoľného tlačidla zvýraznite obrazovku a postupujte podľa nasledovných krokov:

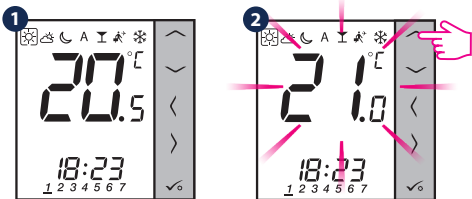

Aktuálna teplota.

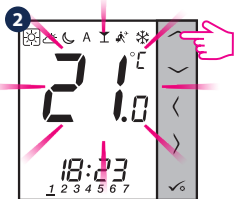

Nastavená teplota v zvolenom prevádzkovom režime.

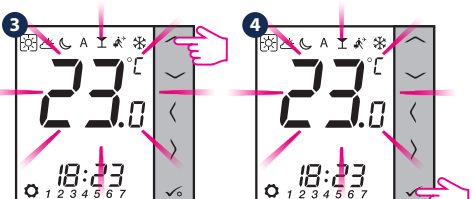

Nastavte teplotu pomocou tlačidiel < alebo >.

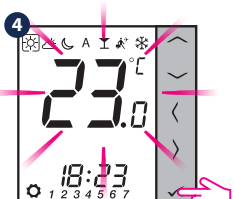

Stlačte ✓ na potvrdenie zmien.

Manuálny režim - nastavenie teploty

K dispozícii sú 4 režimy teploty. V manuálnom režime je aktívna iba jedna úroveň teploty (ikona v rámečku □ označuje, ktorý režim je práve zvolený). Pre každý režim môžete nastaviť inú teplotu.

- Režim komfortnej teploty
- Režim štandardnej teploty
- Režim ekonomickej teploty (keď je tento režim aktívny na výstupe NSB sa objaví napätie 230V AC)
- Režim ochrany proti zamrznutiu. Obvyčajne sa používa v období dlhšej neprítomnosti alebo počas dovolenky (iba v režime vykurovanie).

Termostat má ďalšie 2 režimy:

- PÁRTY nastavuje komfortnú teplotu po stanovený čas (maximálne 9 hodín a 50 minút).
- DOVOLENKA nastavuje teplotu ochrany proti zamrznutiu po stanovený čas (maximálne 99 dní).

i Stlačením ľubovoľného tlačidla zvýraznite obrazovku a postupujte podľa nasledovných krokov:

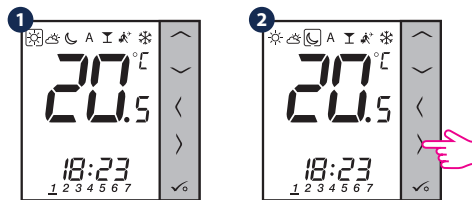

Zvoľte režim teploty pomocou tlačidiel < alebo >.

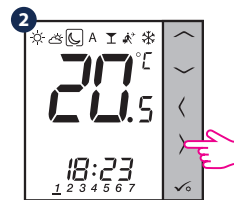

Programovanie

i Stlačením ľubovoľného tlačidla zvýraznite obrazovku a postupujte podľa nasledovných krokov:

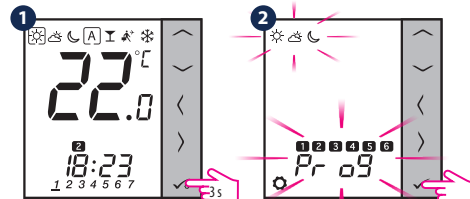

Tlačidlom > zvolte časový rozvrh:

- 1 2 3 4 5 6 7 - celý týždeň
- 1 2 3 4 5 - všedné dni
- 6 7 - víkend
- 1 - každý deň samostatne

Nastavte čas začiatku programu:

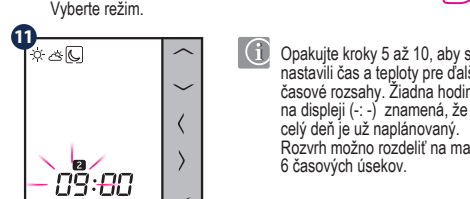
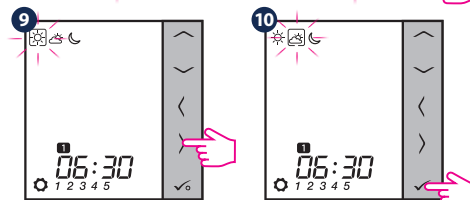
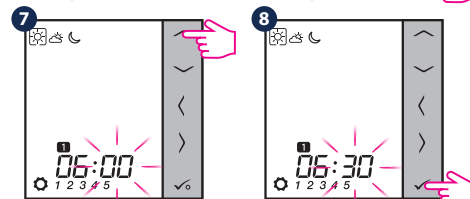
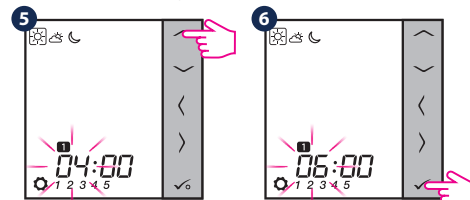

Vyberte režim.

i Opakujte kroky 5 až 10, aby ste nastavili čas a teploty pre ďalšie časové rozsahy. Žiadna hodina na displeji (-: -) znamená, že celý deň je už naplánovaný. Rozvrh možno rozdeliť na max. 6 časových úsekov.

Funkcia NSB – automatické zníženie teploty

Funkcia NSB (Night SetBack) dokáže automaticky meniť teploty na denných termostatoch VS35 pomocou programovateľného termostatu VS30 pripojeného k centrálnej svorkovnici (alebo iným externým hodinám). Funkcia NSB prepína medzi komfortnou teplotou a ekonomicou teplotou . Ak chcete aktivovať automatický režim, vyberte ikonu . Na displeji spolu s ikonou zobrazuje regulátor aktívny režim teploty: alebo .

Poznámka: Aby funkcia NSB fungovala, je nevyhnutné vykonať správne pripojenie. Schémy pripojenia nájdete na predchádzajúcej stránke.

i Stlačením ľubovoľného tlačidla zvýraznite obrazovku a postupujte podľa nasledovných krokov:

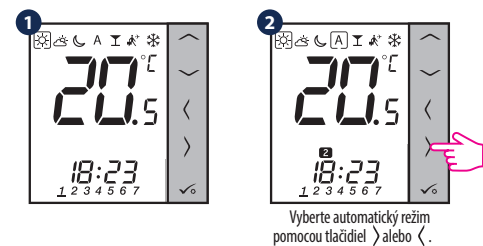

Vyberte automatický režim pomocou tlačidiel < alebo >.

Režim nastavenia inštalátor

i Stlačením ľubovoľného tlačidla zvýraznite obrazovku a postupujte podľa nasledovných krokov:

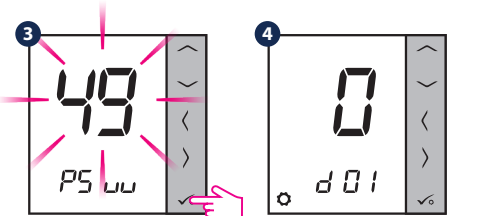
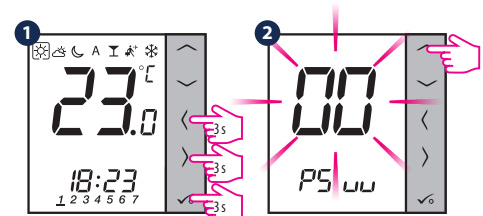

Zvoľte parameter služby pomocou tlačidiel < alebo > Hodnota parametra sa mení pomocou < alebo >. Stlačte ✓ pre potvrdenie zmien.

Poznámka: Ak chcete obnoviť továrne nastavenie termostatu, v kroku 2 nastavte PSuu na hodnotu 47 a potvrdte výber tlačidlom ✓.

dxx	Funkcia	Hodnota	Popis	Východzia hodnota
d01	Spôsob riadenia v režime Vykurovanie	0	Algoritmus PWM	0
		1	Hysterézia±0.5°C	
		2	Hysterézia±1.0°C	
d02	Kalibrácia snímača (nameranej teploty)	od -3.0°C do +3.0°C	Ak termostat ukazuje nesprávnu teplotu, môžete ju opraviť ± 3.0°C	0°C
d03	Použitie externého podlahového snímača (S1, S2)	0	Snímač nepripojený	0
		1	Snímač pripojený	
d04	Externý snímač použitý ako priestorový snímač alebo meranie teploty podlahy (Funkcia je aktívna, ak d03=1)	0	Termostat meria teplotu iba na externom snímači	0
		1	Externý snímač sa používa ako ochrana pred prehriatím podlahy	
d05	Spôsob riadenia v režime Chladenie	1	Hysterézia±0.5°C	2
		2	Hysterézia±1.0°C	
d06	Typ termoelektrického pohonu	0	NO - bez napätia otvorený	1
		1	NC - bez napätia zatvorený	
d07	Ochrana ventilu	0	Vypnutý	1
		1	Zapnutý	
d08	Teplota režimu proti zamrznutiu	5-17°C	Ochrana proti zamrznutiu/teplota v režime Dovolenka	5°C
d09	Formát hodín	0	12-hodinový	1
		1	24-hodinový	
d11	Automatický posun - zimný/letný čas	0	Vypnutý	1
		1	Zapnutý	
d12	Limitná teplota vykurovania	5-35°C	Maximálna teplota vykurovania, ktorú môže užívateľ nastaviť	35°C
d13	Limitná teplota chladenia	5-40°C	Minimálna teplota chladenia, ktorú môže užívateľ nastaviť	5°C
d14	Maximálna teplota podlahy (táto funkcia je aktívna v režime vykurovanie ak d04 = 1)	6-45°C	Pri ochrane podlahy pred prehriatím sa kúrenie vypne, ak teplota na podlahovom snímači presiahne nastavenú teplotu.	27°C
d15	Minimálna teplota podlahy (táto funkcia je aktívna v režime vykurovanie ak d04 = 1)	6-45°C	Pri ochrane podlahy sa kúrenie zapne, ak teplota na podlahovom snímači bude nižšia ako nastavená teplota.	10°C
d16	Spodná medzná teplota pre chladenie (táto funkcia je aktívna ak d04=1)	6-45°C	Pri ochrane podlahy bude chladenie vypnuté, ak sa dosiahne spodná medzná teplota na ext. snímači.	6°C
d17	Voľba východzieho nastavenia programu	1-5	Výber 1 z 5 východziech programov	1
d18	Prevádzkový režim VYKUROVANIE/ CHLADENIE	0	Režim Vykurovanie	0
		1	Režim Chladenie	

Chybové kódy

Chybový kód	Popis
Err02	Maximálna / minimálna teplota podlahy bola prekročená
Err03	Snímač teploty je chybný
Err04	Snímač teploty je skratovaný