

ECW 100, ECW 150, ECW 200

SK

ELEKTRICKÉ NÁSTENNÉ KONVEKTORY

Návod na montáž, obsluhu a údržbu

CZ

ELEKTRICKÉ NÁSTĚNNÉ KONVEKTORY

Návod k montáži, obsluze a údržbě

OBSAH

SK

Návod na montáž, obsluhu a údržbu

Popis výrobku	5
Dôležité bezpečnostné upozornenia	6
Balenie	7
Technické parametre	8
Technické údaje - popis	9
Elektrické pripojenie	9
Umiestnenie konvektora	9
Inštalácia konvektora	10
Uvedenie do prevádzky	10
Čistenie a údržba	13
Životné prostredie	13
Záručné podmienky	13

CZ

Návod k montáži, obsluze a údržbě

Popis výrobku	5
Důležitá bezpečnostní upozornění	15
Balení	16
Technické parametry	17
Technické údaje - popis	18
Elektrické pripojenie	18
Umístění konvektoru	18
Instalace konvektoru	19
Uvedení do provozu	19
Čištění a údržba	22
Životní prostředí	22
Záruční podmínky	22

Obr. 1

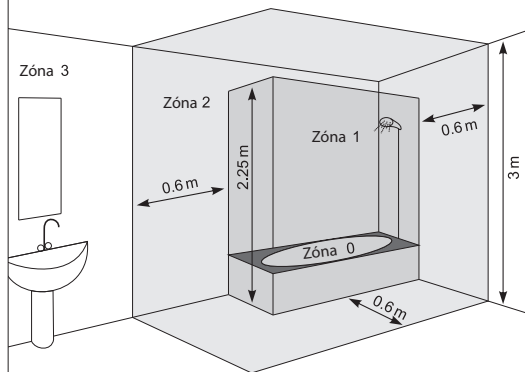

Obr. 2

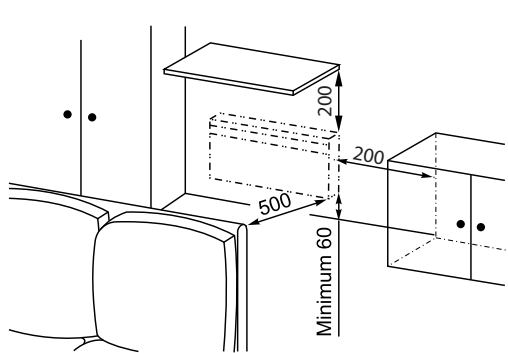

Obr. 3

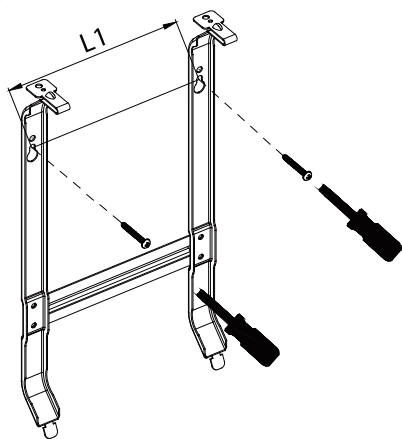

Obr. 4

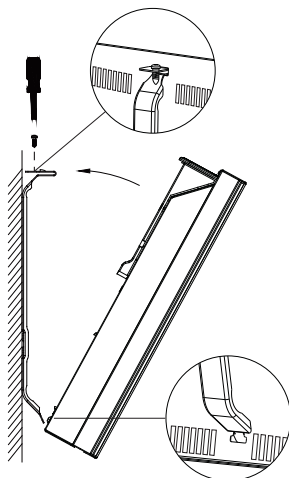

Obr. 5

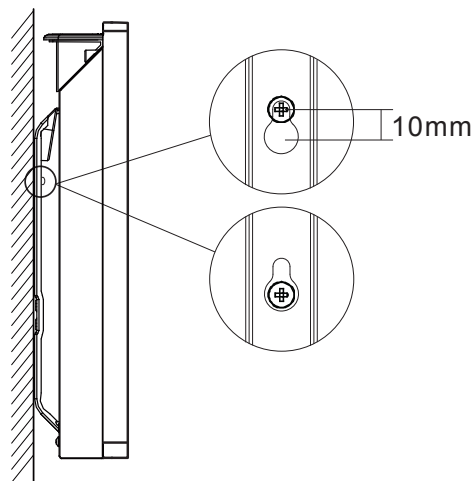

Obr. 6

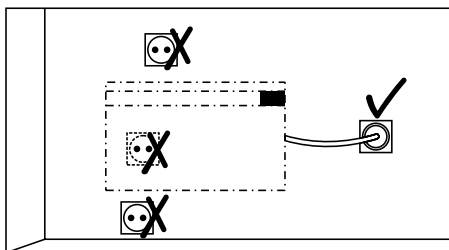

POPIS VÝROBKU

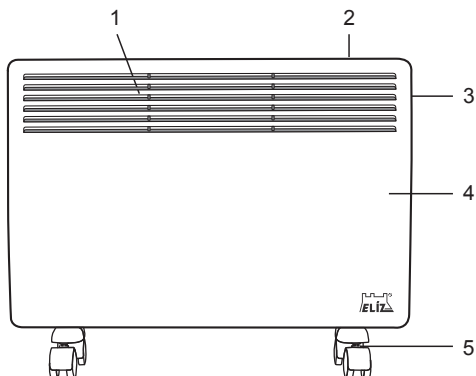

- SK**
1. Výstup teplého vzduchu
 2. Ovládací panel
 3. Sieťový vypínač
 4. Konvektor
 5. Nožičky s kolieskami

- CZ**
1. Výstup teplého vzduchu
 2. Ovládací panel
 3. Síťový vypínač
 4. Konvektor
 5. Nožičky s kolečky

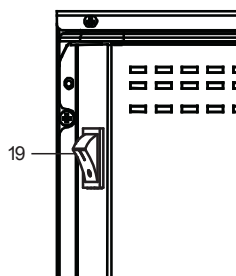
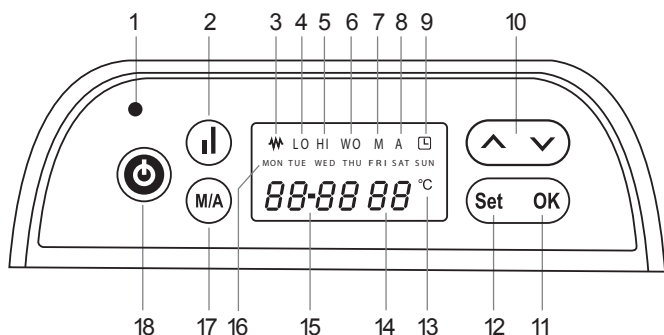

- SK**
- 1. Indikátor pripojenia v sieti, • 2. Nastavenie vykurovacieho výkonu, • 3. Indikátor prebiehajúceho ohrevu, • 4. Indikátor polovičného výkonu, • 5. Indikátor plného výkonu, • 6. Indikátor otvoreného okna, • 7. Indikátor manuálneho režimu, • 8. Indikátor automatického režimu, • 9. Indikátor nastavenia časovača, • 10. Tlačidlá nastavenia (▲ ▼), • 11. Tlačidlo uloženia nastavenia, • 12. Tlačidlo nastavenia, • 13. Stupne Celzia, • 14. Ukazovateľ teploty, • 15. Indikátor času - hodín a minút, • 16. Indikátor dňa v týždni, • 17. Tlačidlo prepínania režimov, • 18. Tlačidlo zapnutia elektroniky zpnuté/vypnuté, • 19. Sieťový vypínač 0 / 1

- CZ**
- 1. Indikátor připojení v síti, • 2. Nastavení vykurovacieho výkonu, • 3. Indikátor probíhajícího ohřevu, • 4. Indikátor polovičního výkonu, • 5. Indikátor plného výkonu, • 6. Indikátor otevřeného okna, • 7. Indikátor manuálního režimu, • 8. Indikátor automatického režimu, • 9. Indikátor nastavení časovače, • 10. Tlačítka nastavení (▲ ▼), • 11. Tlačítko uložení nastavení, • 12. Tlačítko nastavení, • 13. Stupně Celsia, • 14. Ukazovatel teploty, • 15. Indikátor času - hodin a minut, • 16. Indikátor dne v týdnu, • 17. Tlačítko přepínání režimů, • 18. Tlačítko zapnutí elektroniky zpnuté / vypnuto, • 19. Síťový vypínač 0 / 1

Obr. 7

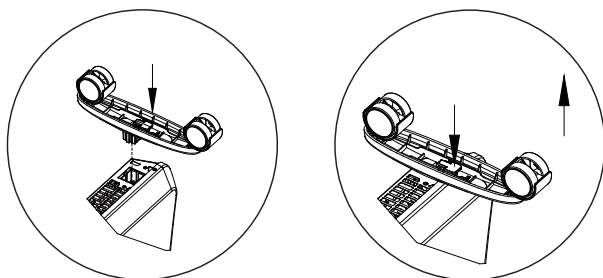



Pred inštaláciou a používaním výrobku si pozorne prečítajte tento návod!

Požiadavky a odporúčania v ňom uvedené musia byť dodržané. Dodržiavanie pravidiel tohoto návodu je súčasťou opatrenia pre bezpečné používanie konvektora a je jedným z podmienok pre uznanie záruky.

Výrobok má medzinárodný certifikát CE a je v súlade s technickými normami podľa EN.

Značka CE znamená, že výrobok spĺňa všetky základné požiadavky:

- Smernice o elektromagnetickej kompatibilite
- Smernice o nízkom napätí



Deťom mladším ako 3 roky sa musí zabrániť v prístupe k spotrebiču, pokiaľ nie sú trvalo pod dozorom.

Deti vo veku 3 - 8 rokov nesmú pripojiť spotrebič do zásuvky, regulovať ho, čistiť alebo vykonať údržbu.

Deti vo veku 3 - 8 rokov môžu používať len tlačidlo zapnúť/vypnúť, a to za predpokladu, že je spotrebič nainštalovaný a pripravený na normálnu prevádzku, ak sú deti pod dozorom a sú poučené o bezpečnom používaní spotrebiča a chápu možné nebezpečenstvá pri používaní výrobku.



Tento výrobok môžu používať deti staršie ako 8 rokov, ako aj osoby so zníženými fyzickými, zmyslovými alebo duševnými schopnosťami, alebo nedostatkom skúseností a znalostí, pokiaľ im osoba zodpovedná za ich bezpečnosť poskytuje dohľad alebo ich poučila o používaní výrobku. Zodpovedná osoba musí zabezpečiť aby bolo zabránené deťom manipulovať s týmto výrobkom!



VÝSTRAHA! Niektoré časti tohto výrobku môžu byť pri používaní veľmi horúce a môžu spôsobiť popálenie. Zvláštnu pozornosť venujte vtedy, ak sú prítomné zraniteľné osoby alebo deti.



UPOZORNENIE!
Je zakázané prikrývať konvektor!
Hrozí riziko prehriatia a požiaru!

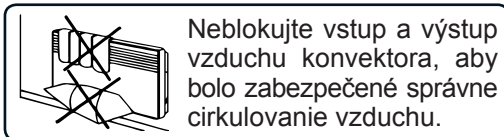

Neblokujte vstup a výstup vzduchu konvektora, aby bolo zabezpečené správne cirkulovanie vzduchu.

DÔLEŽITÉ BEZPEČNOSTNÉ UPOZORNENIA

- Pred zapojením spotrebiča sa uistite, že napätie vo vašej domácnosti je rovnaké ako napätie uvedené na výrobnom štítku výrobku. Spotrebič pripojte len do jednofázovej elektrickej zásuvky, ktorá je v súlade s údajmi na štítku výrobku.
- Uistite sa, že je zariadenie vypnuté pred pripojením do elektrickej siete.
- Konvektor je určený výhradne na použitie v interiéri a inštaláciu len do miestností, ktoré je možné vykurovať elektrickým vykurovaním a miestnosť musí mať zabezpečené dostatočné vetranie. Použitie na iné účely ako použitie v interiéri môže byť nebezpečné!
- Konvektor nie je vhodný na vonkajšie a komerčné použitie a nie je určený pre chov zvierat! Výrobca nenesie zodpovednosť za poruchy vzniknuté následkom nevhodného používania.
- Nikdy nepoužívajte konvektor v miestnostiach kde sa používa, alebo skladuje plyn, rozpúšťadlá, laky, lepidlá a iné vysoko horľavé látky.
- Konvektor musí byť inštalovaný len vo zvislej polohe na nehorľavú plochu v dostatočnej vzdialenosti od horľavých materiálov! (viď obr. 2).
- Zariadenie neumiestňujte do blízkosti horľavých materiálov. Hrozí riziko požiaru. Minimálna vzdialenosť konvektora od horľavých materiálov ako je nábytok, lôžkoviny, papier, odevy, záclony a podobne, musí byť najmenej 1 m!
- Minimálna vzdialenosť predmetov od konvektora z prednej strany by mala byť 1 meter.
- Konvektor nie je vhodný na používanie na kobercoch s dlhým vlasom a vlnených kobercoch.
- Prívodný kábel udržiavajte mimo horúce časti prístroja. Zabráňte, aby sa deti alebo zvieratá nedotýkali, alebo hrali s konvektorom.

- Pri prevádzke konvektora hrozí nebezpečenstvo popálenia, preto sa konvektora počas prevádzky nedotýkajte! V prípade pádu zo steny alebo prevrátenia odpojte elektrické napájanie a vyčkajte pokiaľ konvektor vychladne! Nedotýkajte sa padnutého konvektora, hrozí popálenie!
- Nikdy sa nedotýkajte konvektora s vlhkými alebo mokrými rukami, hrozí úraz elektrickým prúdom.
- Nedotýkajte sa výrobku, ktorý padol do vody.
- Nevkladajte prsty ani žiadne iné predmety cez mriežku ohrievača ak je prístroj pripojený k sieti - hrozí úraz elektrickým prúdom, nebezpečenstvo požiaru, alebo poškodenie prístroja.
- Nikdy nepoužívajte konvektor, ak je poškodený prívodný elektrický kábel výrobku.
- Ak je prívodný napájací kábel výrobku poškodený, smie ho vymeniť len výrobca, servis, alebo podobne kvalifikovaná osoba, aby sa predišlo nebezpečenstvu!
- Nikdy nepremiestňujte a nevypínajte konvektor ťahaním za jeho napájací kábel!
- Neohýbajte napájací kábel a neťahajte ho cez ostré hrany, neumiestňujte ho nad varnou doskou alebo otvoreným ohňom!
- Napájací kábel konvektora neumiestňujte pod koberec. Umiestnite kábel tak, aby nebránil voľnému pohybu osôb a nikto oň nezakopol.
- Ak je konvektor poškodený, alebo nefunguje, vypnite ho a nemanipulujte s ním. V prípade poruchy zariadenie nerozoberte. Kontaktujte predajcu alebo centrálnu servisnú stredisko. Nikdy konvektor neopravujte sami. V opačnom prípade môže byť ohrozená bezpečnosť spotrebiča.
- Nikdy neumiestňujte konvektor priamo pod elektrickú zásuvku. Horúci vzduch môže poškodiť napájací kábel aj zásuvku.
- Neumiestňujte konvektor na iný zdroj tepla, alebo blízko iného zdroja tepla.
- Prístroj nenechávajte zbytočne zapnutý. Ak ho nemáte v úmysle používať, alebo opúšťate domov, vypnite ho a odpojte napájací kábel zo zásuvky.

- Nepoužívajte tento ohrievač s programátorom, časovým spínačom, samostatným systémom na diaľkové ovládanie alebo s akýmkoľvek iným zariadením, ktoré automaticky spína ohrievač, pretože existuje riziko prehriatia a nebezpečenstvo vzniku požiaru, ak je ohrievač zakrytý alebo nesprávne umiestnený.
- Nepoužívajte konvektor v prašnom prostredí.
- Najčastejšou príčinou prehriatia je usadenie prachu alebo páperia v spotrebiči. Pravidelne čistite vetracie otvory a mriežku pomocou vysávača. Pred čistením alebo vykonávaním údržby konvektor vypnite a odpojte napájací kábel zo zásuvky.
- Neodporúča sa pripájať zariadenie do siete pomocou predlžovacej šnúry. Hrozí riziko prehriatia a požiaru.
- Nepoužívajte konvektor na sušenie oblečenia!

BALENIE

- Po rozbalení výrobku prosíme skontrolujte, či je balenie kompletné a či sa výrobok počas prepravy nepoškodil! V prípade, že zistíte poškodenie alebo neúplné balenie, obráťte sa na autorizovaného predajcu!
- Nevyhadzujte originálne balenie! To môže byť použité pre uskladnenie a účely prepravy, aby sa zabránilo poškodeniu pri preprave!
- Likvidácia obalových materiálov by mala byť vykonaná zodpovedajúcim spôsobom. Nenechávajte obalové materiály, ako sú sáčky a sponky v dosahu detí!

OBSAH BALENIA

- 1 x konvektor ECW 100 / ECW 150 / ECW 200
- 1 x nožičky (sada 2 ks + skrutky)
- 1 x nástenná konzola
- 1 x sada skrutiek a hmoždiniek
- 1 x návod na použitie

TECHNICKÁ TABUĽKA

Typ:	ECW 100	ECW 150	ECW 200
Napätie (V)	230 ~	230 ~	230 ~
Frekvencia	50 Hz	50 Hz	50 Hz
Príkion (W)	500/1000	750/1500	1000/2000
Istenie (A)	10	10	10
Elektrické krytie	IP 24	IP 24	IP 24
Bezpečnostná poistka	áno	áno	áno
Vykurovací plocha (m ²)	4 - 14	6 - 18	8 - 22
Vykurovací objem (m ³)	10 - 35	15 - 45	20 - 55
Hmotnosť (kg)	3,4	4,7	5,7
Rozmery (mm): Výška	400	400	400
Šírka	460	595	830
Hĺbka	80	80	80
Rozmer L1	155	250	250

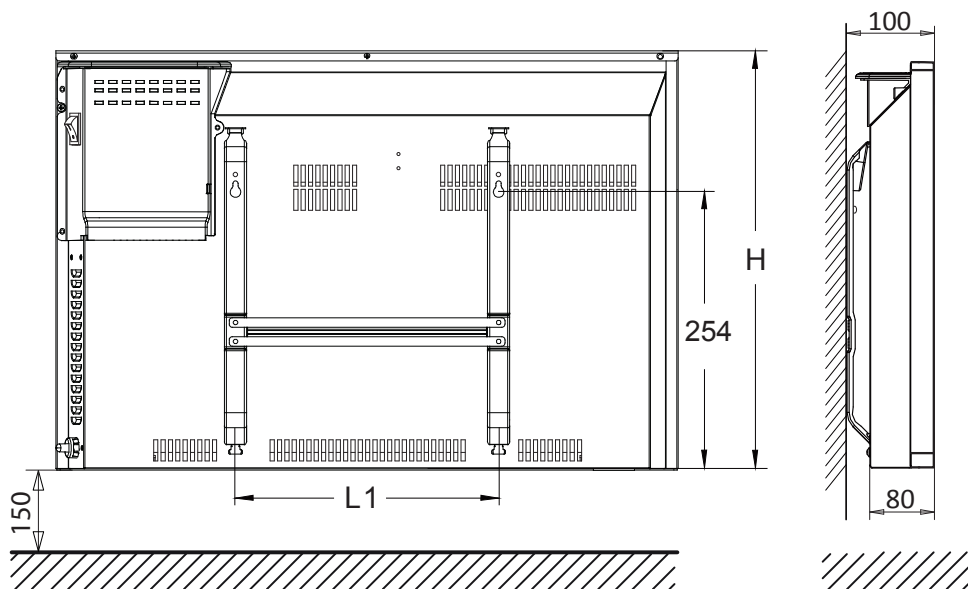
**UPOZORNENIE!**

Vzdialenosť 150 mm medzi podlahou a konvektorom je odporúčaná minimálna prípustná vzdialenosť. Pokiaľ nie je vzdialenosť dodržaná, zníži to bezpečnosť spotrebiča.

TECHNICKÉ ÚDAJE – POPIS

Elektrický konvektor je vykurovacie zariadenie založené na princípe premeny elektrickej energie na tepelnú a pomocou prúdenia teplého vzduchu vykuruje miestnosť.

Konvektor je v spodnej časti vybavený hliníkovým vykurovacím telesom v tvare X. Teleso zohrieva vzduch, ktorý potom prúdi konvektorom nahor do miestnosti a vykuruje ju. Studený vzduch klesá dole, konvektor ho nasáva, znovu ohrieva a vracia do miestnosti. Konvektor zároveň ohrieva miestnosť sálaním tepla z plechu konvektora. Elektrické konvektory zabezpečujú účinnú a bezhlučnú prevádzku.

Konvektory série ECW sú nástenné (prenosné konvektory na vykurovanie miestností s elektronickým ovládaním, týždňovým časovačom a detekciou otvoreného okna.

Konvektory sú vybavené zabudovanou elektronikou, ktorá slúži k riadeniu ohrevu vzduchu a nastavovaniu požadovanej teploty a časových úsekov ohrevu.

Sú vybavené vstavanou tepelnou poistkou, ktorá pri prehriatí konvektor vypne a odpojí od elektrického napájania.

Elektrické konvektory je možné použiť ako hlavné vykurovanie bytov, domov, kancelárií, obchodov a pod., alebo ako pomocné vykurovanie popri inom hlavnom systéme.

ELEKTRICKÉ PRIPOJENIE

Menovité napájanie: ~ 220-240 V / 50 Hz

Istenie: 10 A

Elektroinštalácia ako aj samotné napojenie musí byť prevedené podľa platných predpisov a noriem. Súčasťou ohrievača je pohyblivý napájací kábel s koncovkou na 230 V. Napájací kábel výrobku pripojte do zásuvky s ochranným kontaktom. Ohrievač neumiestňujte priamo pod, alebo nad elektrickú zásuvku.

UMIESTNENIE KONVEKTORA

Konvektor má stupeň ochrany pred úrazom elektrickým prúdom Triedy 2, s elektrickým krytím proti striekajúcej vode IP 24, preto je možné inštalovať ho podľa normy STN EN 60529 v základnom prostredí (napr. dom, byt, chata, kancelária a pod.).

Jeho použitie je podľa STN 33 2000-7-701 povolené tiež v kúpeľni v ochrannej vzdialenosti Zóny 2 (obr. 1) za predpokladu, že ovládacie prvky by nemali byť prístupné pre osoby používajúce vaňu alebo sprchu. Minimálna vzdialenosť konvektora od zdroja vody by nemala byť menšia ako 1 meter a konvektor musí byť namontovaný na stenu! Vo vlhkých priestoroch by mal byť zdroj napájania inštalovaný vo výške 30 cm nad podlahou.

Tento výrobok nie je vhodný na vonkajšie použitie.

UPOZORNENIE! Dodržujte minimálne vzdialenosti od okolitých horľavých i nehorľavých predmetov, **ináč hrozí nebezpečenie požiaru** - viď Obr. 2. Konvektor musí byť inštalovaný na nehorľavú plochu!

UPOZORNENIE!

Konvektor je určený pre inštaláciu len do miestností, ktoré je možné vykurovať elektrickým vykurovaním a miestnosť musí mať zabezpečené dostatočné vetranie. Nikdy ho nepoužívajte v miestnostiach, kde sa používa alebo skladuje plyn, rozpúšťadlá, laky, lepidlá a iné vysoko horľavé látky!

V blízkosti konvektora sa nesmú nachádzať zápalné a horľavé látky ako je vosk, benzín, spreje a pod. Práce, pri ktorých môžu vzniknúť výbušné pary, vykonávajte pri vypnutom konvektore. Konvektor sa nesmie inštalovať v priestore, kde i prechodne hrozí takýto stav (napr. garáž a pod.).

UPOZORNENIE! Neinštalujte konvektor na miesto, kde je vysoká pravdepodobnosť pohybu osôb alebo vecí, ktoré môžu svojím telesným dotykom poškodiť konvektor alebo jeho ovládacie prvky. Mohlo by dôjsť k popáleniu osôb alebo zvierat.

Konvektor nesmie byť umiestnený priamo pod zásuvkou ani v jej tesnej blízkosti, dodržte odstup 20 cm - viď obrázok č. 6. Zásuvka musí byť ľahko prístupná po celú dobu používania v prípade, že napájací kábel musí byť rýchlo odpojený!

Napájací kábel nesmie priliehať ku konvektoru, ani sa dotýkať jeho horúcich častí!



Konvektor sa nesmie ničím zakrývať!

INŠTALÁCIA KONVEKTORA

Konvektory rady ECW je možné používať ako pevnú na stene uchytený ohrievač alebo ako prenosný ohrievač na nožičkách s kolieskami (konzola na uchytenie aj nožičky sú súčasťou balenia konvektora).

Inštalácia na stenu:

Pri uchytení na stenu sa presvedčte, či v mieste kde bude ohrievač namontovaný nevedú žiadne elektrické káble, voda, plyn atď. Vyberte vhodné miesto tak, aby nábytok a iné okolité predmety nebránili správne mu prúdeniu tepla z konvektora.

Dodržujte minimálne vzdialenosti - vid'. obr. 2

- Minimálne 20 cm od stropu
- Minimálne 15 cm od podlahy
- Minimálne 20 cm od steny alebo iných predmetov na ľavej a pravej strane konvektora.

Na zadnej časti konvektora je uchytená podporná kovová konzola, pomocou ktorej umiestnite konvektor na stenu. Postup je uvedený na obrázku č. 3.

1. Konzolu odpojte od konvektora, priložte ju k stene a podľa otvorov na konzole (rozmer L1) navrtajte do steny dve diery priemeru 8 mm.
2. Do dier vložte pribalené hmoždinky.
3. Konzolu uchyťte k stene pomocou pribalených skrutiek a uistite sa, že je konzola správne uchytená

Ak je konzola pripevnená, zavesť konvektor na nástennú konzolu - podľa obrázku č. 4.

Najprv nasuňte konvektor otvormi v spodnej časti na jazýčky konzoly a zatlačte konvektor smerom nadol tak, aby sa správne uchytil. Potom priložte ku konzole aj vrchnú časť konvektora a nasuňte ho na úchyty konzoly tak, aby sa úchyty pevne zacvakli na konvektor. Zaisťte konvektor o konzolu utiahnutím skrutky na úchyte konzoly.

Uistite sa, že sú dodržané všetky bezpečné vzdialenosti - podľa obr. č. 2, a že je konvektor bezpečne uchytený.

Konvektor pripojte do elektrickej siete a môžete ho začať používať.

Zvesenie konvektora zo steny:

V prípade, že chcete konvektor zvesiť zo steny, postupujte podľa obrázku č. 5. Konvektor nadvihnite o 10 mm smerom nahor tak, aby sa hlava skrutky dostala do väčšieho otvoru na konzole. Následne odoberte konvektor od konzoly. Pre opätovné zavesenie konvektora na konzolu postupujte opačným spôsobom.

Prenosný ohrievač na nožičkách:

Konvektor otočte spodnou časťou nahor, na ktorej nájdete dva otvory pre uchytenie nožičiek. Plastové nožičky uchyťte ku konvektoru ich nasunutím do otvorov. Tlačte pokiaľ nebudete počuť jemné cvaknutie poistky uchytenia. Dbajte na správne umiestnenie podľa zárezov na otvore a uchyte - obrázok č. 7.

Umiestnite konvektor do správnej pracovnej polohy a vyberte vhodné miesto na jeho umiestnenie podľa bezpečnostných pokynov.

Ak potrebujete konvektor premiestniť, vypnite hlavný vypínač, odpojte napájací kábel, konvektor nechajte vychladnúť a potom ho oboma rukami premiestnite. Nikdy nepremiestňujte horúci konvektor, hrozí riziko popálenia.

UVEDENIE DO PREVÁDZKY

Ohrievač zapojte do elektrickej zásuvky na 230 V, a zapnite sieťový vypínač do polohy I.



Po zapnutí vypínača sa na krátko rozsvieti displej a zapípa elektronika konvektora. Zároveň sa rozsvieti kontrolka pripojenia v sieti. Ohrev neprebíha.

Pri zapnutí konvektora stlačte tlačidlo zapnutia č. 18 na ovládacom paneli, elektronika zapípa a rozsvieti sa displej, ktorý zobrazí aktuálnu teplotu v miestnosti (14), aktuálny čas v hodinách a minútach (15) (prednastavený je čas 00:00), a deň v týždni (16) (prednastavený deň je pondelok MON). Konvektor má prednastavený manuálny režim ohrevu - indikuje to písmeno M (7) a prednastavenú teplotu ohrevu 35°C, preto po jeho zapnutí začne prebiehať ohrev - zobrazí sa ikonka  (3) a symbol LO (4). Symbol LO znamená, že konvektor pracuje na polovičný výkon.



Ešte pred vykonaním ďalších nastavení viete znížiť nastavenú teplotu, aby konvektor hneď neohrieval - vid' **Nastavenie teploty**.



Displej pri nečinnosti viac ako 20 sekúnd stmavne.

Nastavenie času a dňa (pred prvým použitím)

Pri nastavení dátumu stlačte tlačidlo **OK** a zároveň tlačidlo **SET** po dobu 5 sekúnd, pokiaľ na displeji nezačne blikať svetelná indikácia dňa v týždni (16). Tlačidlami   nastavte aktuálny deň týždňa.

MON - pondelok, **TUE** - utorok,
WED - streda, **THU** - štvrtok,
FRI - piatok, **SAT** - sobota, **SUN** - nedeľa

Pri nastavení hodín stlačte tlačidlo **SET**, začne blikať svetelná indikácia hodín (15). Tlačidlami   nastavte aktuálny čas v hodinách.

Pre nastavenie minút opäť stlačte tlačidlo **SET**, začne blikať svetelná indikácia minút (15). Tlačidlami   nastavte aktuálny čas v minútach.

Nastavenia času a dátumu ukončíte stlačením tlačidla SET alebo OK.

Ak sa v priebehu nastavenia pomýlite, je potrebné celé nastavenie vykonať nanovo.

Nastavenie režimu

Konvektor je možné používať v dvoch režimoch - manuálnom a automatickom. Na prepínanie režimov slúži tlačidlo **M/A** (17). Pri manuálnom režime sa rozsvieti indikátor **M** (7) a pri automatickom režime sa rozsvieti indikátor **A** (8).

Manuálny režim (s 24 hod. časovačom)

- v tomto režime konvektor ohrieva klasickým spôsobom a udržuje užívateľom nastavenú teplotu. Nastavená teplota bude v miestnosti automaticky regulovaná a udržiavaná termostatom na konštantnej úrovni až kým konvektor nevypnete - viď Nastavenie teploty. Umožňuje nastaviť časovač vypnutia ohrevu až do 24 hodín.



Automatický režim (týždňový program)

- v tomto režime konvektor pracuje a ohrieva vzduch len vo vami nastavených dňoch a časových úsekoch. Umožňuje nastaviť až 4 rôzne časové intervaly na každý deň. Nastavená teplota bude v miestnosti automaticky regulovaná a udržiavaná termostatom na konštantnej úrovni len počas nastavených časových intervalov.

Nastavenie teploty

Štandardne prednastavená teplota je 35°C.

Teplotu je možné zmeniť rovnakým spôsobom v manuálnom aj v automatickom režime.

Pomocou tlačidiel   nastavte teplotu v rozsahu 5°C - 45°C. Pre uloženie teploty stlačte tlačidlo OK, alebo sa teplota uloží a potvrdí v priebehu 10 sekúnd. Po dokončení nastavenia teploty prístroj zobrazuje teplotu v miestnosti.

Ak je teplota prostredia rovnaká ako nastavená teplota, ohrev neprebíha.

Ak je teplota prostredia o 2°C nižšia ako nastavená teplota, zapne sa ohrev.



Pri prvom ohreve dochádza k vypaľovaniu elektrickej špirály a povrchu farby konvektora. Ide len o prechodný jav, ktorý po pár minútach prestane. Miestnosť vyvetrajte a pokračujte vo vykurovaní.

Poznámka: Každé stlačenie tlačidiel je sprevádzané zvukovým signálom.

V režime vykurovania, keď teplota v miestnosti klesne pod nastavenú teplotu, sa zapne ohrev a na LED displeji sa zobrazia ikony  a **M** alebo **A**.

NASTAVENIE ČASOVAČOV

Časovač v manuálnom režime - 24 hod. časovač







Pomocou tlačidla prepínania režimov M/A zvolte manuálny režim - na displeji sa zobrazí indikácia režimu **M**. Pre nastavenie času vypnutia vykurovania stlačte tlačidlo **SET**, začne blikať čas v hodinách, pomocou tlačidiel   nastavte požadovanú hodinu vypnutia. Ďalším stlačením tlačidla SET prejdete na nastavenie minút vypnutia. Minúty nastavte rovnakým spôsobom ako hodiny. Pre dokončenie nastavenia časovača a uloženie stlačte tlačidlo **OK**.

Konvektor vypne ohrev v nastavený čas. Ak je nastavený čas nižší ako je aktuálny čas, konvektor bude vypnutý vo zvolený čas v nasledujúci deň.

Pre vynulovanie časovača stlačte trikrát tlačidlo **SET**.

Časovač v automatickom režime - Týždňový program časovača

Týždňový program umožňuje nastavenie až 4 rôznych časových intervalov na každý deň.

Pomocou tlačidla prepínania režimov M/A zvolte automatický režim - na displeji sa zobrazí indikácia režimu **A**. Pre nastavenie týždňového časovača stlačte tlačidlo **SET**, začne blikať indikátor dňa, pomocou tlačidiel   vyberte požadovaný deň na ktorý chcete nastaviť časovač. Po vybratí dňa ďalším stlačením **SET** prejdete na nastavenie prvého časového úseku daného dňa. Začne blikať čas začiatku úseku, pomocou tlačidiel   nastavte hodinu začiatku vykurovania. Ďalším stlačením **SET** prejdete na nastavenie času ukončenia prvého úseku a tlačidlami   nastavte hodinu konca vykurovania. Pre nastavenie ďalších časových úsekov stlačte opäť **SET** a opakujte postup nastavenia časov začiatku a ukončenia úseku uvedený vyššie. Poradie časového úseku je pri nastavovaní zobrazené na displeji v poli č. 14 pre zobrazovanie teploty.

Pozn.: Ak v daný deň nechcete nastaviť všetky štyri časové úseky, nenastavujte čas začiatku a ukončenia (ostanú svietiť časy 00-00), len sa stláčaním **SET** preklikajte na koniec posledného 4. úseku, kým opäť nezačne blikať indikátor dňa.

Pre nastavenie časových úsekov ohrevu na ďalšie dni postupujte rovnakým spôsobom. Pre výber dňa musí blikať indikátor dňa v týždni.

Pre dokončenie nastavenia časovača a uloženie stlačte tlačidlo **OK**.

SK Návod na montáž, obsluhu a údržbu

Pozn.: Časový úsek je možné nastaviť od 1 - 24 hodín.

Pozn.: Ak je čas začiatku úseku (vykurovania) rovnaký ako čas jeho ukončenia, systém zruší tento úsek.

Pozn.: Ak v priebehu nastavenia časovača urobíte chybu, je potrebné nastavenie vykonať znova.

Pozn.: Nastavené časové úseky si viete skontrolovať stlačením tlačidla SET, podobne ako pri nastavovaní úsekov.

Konvektor zapne ohrev a bude ohrievať len v časoch nastavených intervalov.

ZAPNUTIE A VYPNUTIE KONVEKTORA

- Konvektor je možné zapnúť či vypnúť stlačením tlačidla zapnuté/vypnuté na ovládacom paneli.
- Ak počas 10 sekúnd od stlačenia tlačidla zapnuté/vypnuté neprebehne ďalšie nastavenie, konvektor sa sám vypne.
- Upozornenie: Ak je konvektor vypnutý v automatickom režime, systém bude pokračovať v prevádzke podľa aktuálneho nastavenia časovača. Konvektor sa po 5 sekundách sám zapne a ohrev bude pokračovať.
- Pokiaľ chcete konvektor vypnúť na dlhší čas, je potrebné ho najprv prepnúť do manuálneho režimu a potom vypnúť. Úplne vypnutie prístroja vykonáte prepnutím sieťového vypínača do polohy **0** a odpojením napájacieho kábla zo zásuvky.

Voľba výkonu konvektora - plný / polovičný

Konvektor poskytuje voľbu dvoch nastavení vykurovacieho výkonu ohrievacieho telesa - plný výkon alebo polovičný výkon.

Zmenu vykurovacieho výkonu vykonáte stlačením tlačidla **■** pre zmenu výkonu na ovládacom paneli.

Polovičný výkon - na displeji sa zobrazí svetelná indikácia nízkeho výkonu **LO**

Plný výkon - na displeji sa zobrazí svetelná indikácia plného výkonu **HI**

Obnovenie režimov / Uchovanie nastavení

Elektronika konvektora je vybavená pamäťou riadiaceho obvodu pre uchovanie nastavenia.

V prípade vypnutia konvektora alebo pri prerušení elektrického napájania si elektronika všetky nastavenia zapamätá.

V prípade prerušenia napájania sa konvektor vypne.

- Ak bol nastavený v automatickom režime, po znovu pripojení napájania bude konvektor pokračovať vo vykurovaní podľa posledného uloženého nastavenia časovača a teploty. Ak v danom čase nie je nastavený časový úsek ohrevu, konvektor ostane vypnutý a zapne sa až v čase začiatku ďalšieho intervalu.

- Ak bol konvektor v manuálnom režime, po obnovení napájania ostane len v pohotovostnom stave (svieti kontrolka pripojenia k sieti) a musíte ho najprv zapnúť stlačením tlačidla zapnuté vypnuté.

DETEKCIA OTVORENÉHO OKNA

- Keď elektronika konvektora zaznamená otvorené okno (pri prudkom poklese okolitej teploty o 3°C), konvektor prestane vykurovať a rozsvieti sa svetelná indikácia otvoreného okna **WO** spolu so zvukovou signalizáciou detekcie otvoreného okna.
- Pre pokračovanie v ohreve zatvorte okná a potom vypnite a znova zapnite elektroniku tlačidlom č. 18.

DETSKÁ POISTKA

Zapnutie režimu detskej poistky vykonáte súčasným stlačením tlačidiel **[] []** po dobu 3 sekúnd. Na displeji sa v mieste indikácie teploty po dobu 5 sekúnd zobrazí symbol **[]**, potom sa opäť zobrazí teplota v miestnosti. Tlačidlá sú blokované. Ich stlačením sa na displeji zobrazí len symbol **[]**, bez toho aby sa čokoľvek zmenilo na nastavených parametroch.

Režim detskej poistky vypnete opätovným stlačením tlačidiel **[] []** po dobu 3 sekúnd.

VYMAZANIE NASTAVENIA ČASOVAČOV

Stlačte tlačidlo OK po dobu 5 sekúnd, elektronika vydá zvukový signál. Všetky nastavenia časovačov v automatickom aj manuálnom režime sa vymažú.

OCHRANA V PRÍPADE PÁDU

Táto ochrana automaticky vypne konvektor, pokiaľ sa konvektor prevráti alebo spadne, bez ohľadu na zvolený režim a pracovné teploty. Po odstránení pádu a znovu uchyteniu konvektora ochrana automaticky obnoví predchádzajúci režim a vykurovanie.

Bezpečnostná poistka proti prehriatiu

Konvektor je vybavený vstavanou poistkou, ktorá automaticky vypne konvektor v prípade prehriatia. Keď bezpečnostná poistka vypne konvektor, odpojte ho a nechajte vychladnúť. Skontrolujte, či nie sú blokované vstup a výstup vzduchu. Potom znova zapnite konvektor. Ak stále nefunguje, kontaktujte autorizovaný servis.

ČISTENIE A ÚDRŽBA

Doporučuje sa bežné čistenie povrchu. Čistenie vykonávajte pravidelne, aby sa na konvektore nehromadil prach.

- Konvektor je možné čistiť len vo vypnutom stave a keď vychladne!
- Pred čistením konvektor vypnite, odpojte napájací kábel zo zásuvky a nechajte konvektor vychladnúť.
- Povrch je možné čistiť vlhkou handričkou, vysávačom alebo mäkkou kefkou.
- **Nikdy neponárajte konvektor alebo napájací kábel do vody** - hrozí úraz elektrickým prúdom!
- Nikdy na čistenie nepoužívajte benzín, riedidlo, alebo agresívne a drsné čistiace prostriedky!

UPOZORNENIE!

Akkoľvek zásahy do vnútornej časti výrobku sú zakázané. Opravu a činnosti s tým spojené môže vykonávať len autorizované servisné stredisko.

SKLADOVANIE

- Pred uskladnením konvektor odpojte zo zásuvky a nechajte vychladnúť!
- Ak nebudete konvektor používať dlhšiu dobu, uložte ho do pôvodného obalu, alebo do fólie. Bude tak chránený pred koncentráciou prachu a nečistôt.
- Výrobok musí byť skladovaný na suchom mieste, mimo dosahu priameho slnečného svetla.
- Je výslovne zakázané skladovať prístroj vo vlhkých alebo mokrych priestoroch.

ŽIVOTNÉ PROSTREDIE

Tento výrobok je označený v súlade so smernicou o odpade z elektrických a elektronických zariadení (OEEZ). Zaistením správnej likvidácie spotrebiča zabránite možným negatívnym dopadom na životné prostredie a ľudské zdravie.



S týmto výrobkom nesmie zaobchádzať ako s domovým odpadom. Výrobok musí byť odovzdaný na zbernom mieste pre recykláciu elektrických a elektronických zariadení. Pre informácie o zaobchádzaní a recyklácii tohto výrobku sa obráťte na miestny úrad, kanceláriu pre likvidáciu domového odpadu alebo obchod, kde ste výrobok zakúpili.

ZÁRUČNÉ PODMIENKY A SERVIS

Pri dodržaní pokynov v návode na montáž, obsluhu a údržbu výrobca zaručuje, že výrobok bude mať po celú dobu záruky vlastnosti stanovené príslušnými technickými podmienkami a normami.

Na výrobok sa poskytuje záruka 2 roky odo dňa predaja uvedenom na doklade o kúpe.

Podmienky platnosti záruky:

1. Nutné predložiť doklad o kúpe.
2. Stav a funkčnosť výrobku nie sú narušené násilnými a neodbornými zásahmi užívateľa, alebo živelnou pohromou.
3. Inštalácia a obsluha bola vykonaná podľa návodu na montáž, obsluhu a údržbu.

Záruka zaniká pri chybách spôsobených:

- Poškodením pri preprave tovaru
- Nesprávnym používaním a skladovaním
- Používanie elektrickej siete s vyšším napätím, ako je uvedené na štítku ohrievača
- Prírodnými katastrofami alebo inými okolnosťami
- Nedodržaním pokynov v návode na používanie
- V prípadoch opravy alebo pokusu o opravu zariadenia neoprávnenou osobou
- Akýmkoľvek zásahom do konštrukcie konvektora, jeho úpravou alebo zmenou.

Ak nastane počas záručnej doby porucha, ktorá nebola spôsobená užívateľom alebo živelnou pohromou, obráťte sa na autorizovaný servis, ktorý nárok na opravu overí.

Po oprávnenom nároku servisné stredisko vykoná opravu výrobku bezplatne.

V prípade nepredloženia potrebných dokladov (dokladu o kúpe), poškodenia výrobku zo strany užívateľa alebo zanedbaním pokynov v návode na montáž, obsluhu a údržbu, servisné stredisko výrobok opraví len na náklady užívateľa.

UPOZORNENIE!

Akkoľvek zásahy do vnútornej časti výrobku sú zakázané. Opravu a činnosti s tým spojené môže vykonávať len autorizované servisné stredisko.

Výrobca si vyhradzuje právo na konštrukčné zmeny bez predchádzajúceho upozornenia, pokiaľ takáto zmena neovplyvňuje funkčné vlastnosti a bezpečnosť výrobku.

POŽIADAVKY NA INFORMÁCIE PRE ELEKTRICKÉ LOKÁLNE OHRIEVAČE PRIESTORU

Identifikátor modelu: ECW 100, ECW 150, ECW 200							
Údaj	Symbol	Hodnota 1	Hodnota 2	Hodnota 3	Jednotka	Údaj	Jednotka
Tepelný výkon						Spôsob prívodu tepla, iba pre elektrické akumuláčn é lokálne ohrievače priestoru (vyberte jeden)	
Menovitý tepelný výkon	Pnom	1,0	1,5	2,0	kW	manuálne ovládanie množstva tepla so zabudovaným termostatom	Nie
Minimálny tepelný výkon (orientačne)	Pmin	0,50	0,75	1,0	kW	manuálne ovládanie množstva tepla so spätnou väzbou izbovej a/alebo vonkajšej teploty	Nie
Maximálny priebežný tepelný výkon	Pmax,C	1,0	1,5	2,0	kW	elektronické ovládanie množstva tepla so spätnou väzbou izbovej a/alebo vonkajšej teploty	Nie
Vlastná spotreba elektrickej energie						tepelný výkon s pomocou ventilátora	Nie
Pri menovitom tepelnom výkone	elmax	0,99	1,423	1,89	kW	Druh ovládania tepelného výkonu/izbovej teploty (vyberte jeden)	
Pri minimálnom tepelnom výkone	elmin	0,496	0,723	0,946	kW	jednourovňový tepelný výkon bez ovládania izbovej teploty	Nie
V pohotovostnom režime	eISB	0,38	0,38	0,38	W	dve alebo viac manuálnych úrovní bez ovládania izbovej teploty	Nie
						s ovládaním izbovej teploty mechanickým termostatom	Nie
						s elektronickým ovládaním izbovej teploty	Nie
						elektronické ovládanie izbovej teploty a denný časovač	Nie
						elektronické ovládanie izbovej teploty a týždenný časovač	Áno
						Ďalšie možnosti ovládania (možnosť viacnásobného výberu)	
						ovládanie izbovej teploty s detekciou prítomnosti	Nie
						ovládanie izbovej teploty s detekciou otvoreného okna	Áno
						s možnosťou diaľkového ovládania	Nie
						s prispôsobivým ovládaním spustenia	Nie
						s obmedzením času prevádzky	Nie
so snímačom čiernej žiarovky	Nie						
Kontaktné údaje:	ELÍZ - ohrievače vody s.r.o., Prievozská 2/A 821 09 Bratislava, Slovensko						



Před instalací a používáním výrobku si pozorně přečtete tento návod!

Požadavky a doporučení v něm uvedené musí být dodrženy. Dodržování pravidel tohoto návodu je součástí opatření pro bezpečné používání výrobku a je jedním z podmínek pro uznání záruky.

Výrobek má mezinárodní certifikát CE a je v souladu s technickými normami podle EN.

Značka CE znamená, že výrobek splňuje všechny základní požadavky směrníc:

- o elektromagnetické kompatibilitě 2014/30/EU
- Směrnice o nízkém napětí



Dětem mladším než 3 roky se musí zabránit v přístupu ke spotřebiči, pokud nejsou trvale pod dozorem.

Děti ve věku 3 - 8 let nesmí připojit spotřebič do zásuvky, regulovat ho, čistit nebo provést údržbu.

Děti ve věku 3 - 8 let mohou používat pouze tlačítko zapnout/vypnout, a to za předpokladu, že je spotřebič nainstalován a připraven na normální provoz, pokud jsou děti pod dozorem a jsou poučeny o bezpečném používání spotřebiče a chápou možná nebezpečí při používání výrobku.



Tento výrobek mohou používat děti starší 8 let, jakož i osoby se sníženými fyzickými, smyslovými nebo duševními schopnostmi, nebo nedostatkem zkušeností a znalostí, pokud jim osoba zodpovědná za jejich bezpečnost poskytuje dohled nebo jejich poučila o používání výrobku. Odpovědná osoba musí zajistit, aby bylo zabráněno dětem manipulovat s tímto výrobkem!



VAROVÁNÍ! Některé části tohoto výrobku mohou být velmi horké a mohou způsobit popálení. Zvláštní pozornost věnujte tehdy, pokud jsou přítomny zranitelné osoby nebo děti.



UPOZORNĚNÍ!
Je zakázáno přikrývat konvektor!
Hrozí riziko přehřátí a požáru!

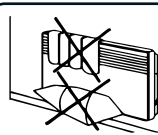

Neblokujte vstup a výstup vzduchu konvektoru, aby bylo zajištěno správné proudění vzduchu.

DŮLEŽITÁ BEZPEČNOSTNÍ UPOZORNĚNÍ

- Před zapnutím spotřebiče se ujistěte, že napětí ve vaší domácnosti je stejné jako napětí uvedené na výrobním štítku výrobku. Spotřebič připojte pouze do elektrické zásuvky, která je v souladu s údaji na štítku výrobku.
- Ujistěte se, že je zařízení vypnuto před připojením do elektrické sítě.
- Konvektor je určen výhradně pro použití v interiéru a instalaci pouze do místností, které lze vytápět elektrickým vytápěním a místnost musí mít zajištěno dostatečné větrání. Použití pro jiné účely než použití v interiéru může být nebezpečné!
- Konvektor není vhodný na venkovní a komerční použití a není určen pro chov zvířat! Výrobce nenese odpovědnost za poruchy vzniklé následkem nevhodného používání.
- Nikdy nepoužívejte konvektor v místnostech, kde se používá nebo skladuje plyn, rozpouštědla, laky, lepidla a jiné vysoce hořlavé látky.
- Konvektor musí být instalován pouze ve svislé poloze na nehořlavou plochu v dostatečné vzdálenosti od hořlavých materiálů! (viz obr. 2).
- Zařízení neumísťujte do blízkosti hořlavých materiálů. Hrozí riziko požáru. Minimální vzdálenost konvektoru od hořlavých materiálů jako je nábytek, lůžkoviny, papír, oděvy, záclony a podobně, musí být nejméně 1 m!
- Minimální vzdálenost předmětů od konvektoru z přední strany by měla být 1 metr.
- Konvektor není vhodný k používání na kobercích s dlouhým vlasem a vlněných kobercích.
- Přívodní napájecí kabel udržujte mimo horké části přístroje. Zabraňte, aby se děti nebo zvířata dotýkaly nebo hrály s konvektorem.

- Nikdy se nedotýkejte ohřívače s mokřýma rukama, hrozí úraz elektrickým proudem.
- Při provozu konvektoru hrozí nebezpečí popálení, proto se konvektoru během provozu nedotýkejte! V případě případě pádu ze stěny nebo převrácení odpojte elektrické napájení a vyčkejte pokud konvektor vychladne! Nedotýkejte se padlého konvektoru, hrozí popálení!
- Nedotýkejte se výrobku, který padl do vody.
- Nevkládejte prsty ani žádné jiné předměty přes mřížku konvektoru pokud je přístroj připojen k síti - hrozí úraz elektrickým proudem, nebezpečí požáru nebo poškození přístroje.
- Nikdy nepoužívejte konvektor, pokud je poškozený přívodní elektrický kabel výrobku.
- Pokud je přívodní napájecí kabel konvektoru poškozen, konvektor přestaňte používat a obraťte se na autorizovaný servis. Smí jej vyměnit pouze výrobce, servis nebo podobně kvalifikovaná osoba, aby se předešlo nebezpečí!
- Pokud je konvektor poškozen, nebo nefunguje, vypněte ho a nemanipulujte s ním. V případě poruchy zařízení nerozebírejte. Kontaktujte prodejce nebo centrální servisní středisko. Nikdy konvektor neopravujte sami. V opačném případě může být ohrožena bezpečnost spotřebiče.
- Nikdy nepřemisťujte a nevypínejte konvektor tažením za jeho napájecí kabel!
- Neohýbejte napájecí kabel a netahejte ho přes ostré hrany, neumísťujte ho nad varnou deskou nebo otevřeným ohněm!
- Nikdy neumísťujte konvektor přímo pod nebo na elektrickou zásuvku. Horký vzduch může poškodit napájecí kabel i zásuvku.
- Napájecí kabel konvektoru neumísťujte pod koberec. Umísťete kabel tak, aby nebránil volnému pohybu osob a nikdo o něj nemohl klopýtnout.
- Neumisťujte konvektor na jiný zdroj tepla, nebo blízko jiného zdroje tepla.
- Nedoporučuje se připojovat zařízení do sítě pomocí prodlužovací šňůry. Hrozí riziko přehřátí a požáru.
- Přístroj nenechávejte zbytečně zapnutý. Pokud ho nemáte v úmyslu používat, nebo opouštíte domov, vypněte jej a odpojte napájecí kabel ze zásuvky.
- Nepoužívejte tento konvektor s programátorem, časovým spínačem, samostatným systémem na dálkové ovládání nebo s jakýmkoli jiným zařízením, které automaticky spíná ohřívač, protože existuje riziko přehřátí a nebezpečí vzniku požáru, pokud je ohřívač zakrytý nebo nesprávně umístěn.
- Nepoužívejte konvektor v prašném prostředí.
- Nejčastější příčinou přehřátí je usazení prachu nebo chmýří ve spotřebiči. Pravidelně čistěte větrací otvory a mřížku pomocí vysavače. Před čištěním nebo prováděním údržby konvektor vypněte a odpojte napájecí kabel ze zásuvky.
- Nepoužívejte tento konvektor na sušení prádla!

BALENÍ

- Po rozbalení výrobku prosíme, zkontrolujte, zda je balení kompletní a zda se výrobek během přepravy nepoškodil! V případě, že zjistíte poškození nebo neúplné balení, obraťte se na autorizovaného prodejce!
- Nevyhazujte originální balení! To může být použito pro uskladnění a účely přepravy, aby se zabránilo poškození při přepravě!
- Likvidace obalových materiálů by měla být provedena odpovídajícím způsobem. Nenechávejte obalové materiály, jako jsou sáčky a sponky v dosahu dětí!

OBSAH BALENÍ

- 1 x konvektor ECW 100 / ECW 150 / ECW 200
- 1 x nožičky (sada 2 ks + šrouby)
- 1 x nástěnná konzola
- 1 x sada šroubů a hmoždinek
- 1 x návod na použití

TECHNICKÁ TABULKA

Typ:	ECW 100	ECW 150	ECW 200
Napětí (V)	230 ~	230 ~	230 ~
Frekvence	50 Hz	50 Hz	50 Hz
Příkon (W)	500/1000	750/1500	1000/2000
Jištění (A)	10	10	10
Elektrické krytí	IP 24	IP 24	IP 24
Bezpečnostní pojistka	ano	ano	ano
Topná plocha (m ²)	4 - 14	6 - 18	8 - 22
Topný objem (m ³)	10 - 35	15 - 45	20 - 55
Hmotnost (kg)	3,4	4,7	5,7
Rozměry (mm): Výška	400	400	400
Šířka	460	595	830
Hloubka	80	80	80
Rozměr L1	155	250	250

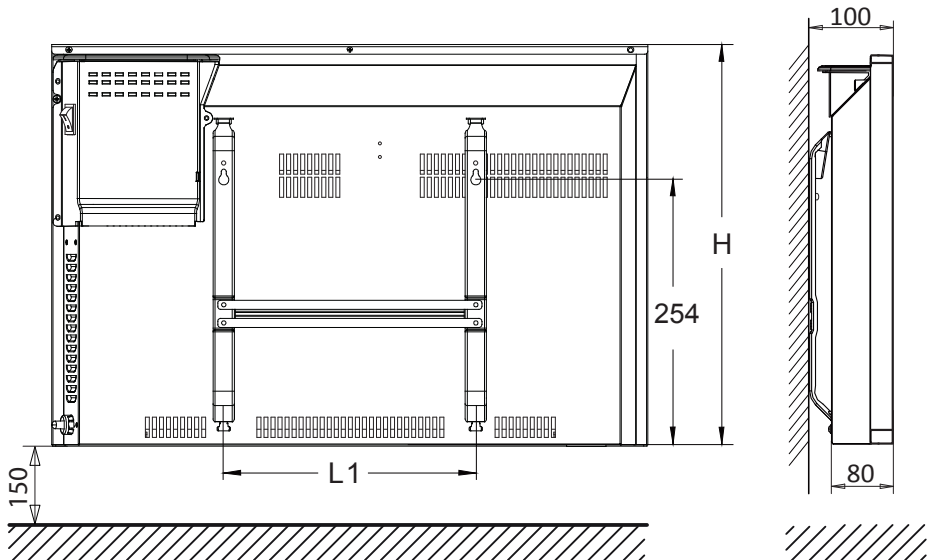
**UPOZORNĚNÍ!**

Vzdálenost 150 mm mezi podlahou a konvektorem je doporučená minimální přípustná vzdálenost. Pokud není vzdálenost dodržena, sniží to bezpečnost spotřebiče.

TECHNICKÉ ÚDAJE – POPIS

Elektrický konvektor je topné zařízení založené na principu přeměny elektrické energie na tepelnou energii a pomocí proudění teplého vzduchu vytápí místnost.

Konvektor je ve spodní části opatřen hliníkovým topným tělesem ve tvaru X. Těleso ohřívá vzduch, který pak proudí konvektorům nahoru do místnosti a vytápí ji. Studený vzduch klesá dolů, konvektor ho nasává, znovu ohřívá a vrací do místnosti. Konvektor zároveň ohřívá místnost sáláním tepla z plechu konvektoru. Elektrické konvektory zajišťují účinný a bezhlučný provoz.

Konvektory série ECW jsou nástěnné (přenosné konvektory na vytápění místnosti s elektronickým ovládním, týdenním časovačem a detekcí otevřeného okna.

Konvektory jsou vybaveny zabudovanou elektronikou, která slouží k řízení ohřevu vzduchu a nastavování požadované teploty a časových úseků ohřevu.

Jsou vybaveny vestavěnou tepelnou pojistkou, která při přehřátí konvektor vypne a odpojí od elektrického napájení.

Elektrické konvektory lze použít jako hlavní vytápění bytů, domů, kanceláří, obchodů apod., nebo jako pomocné vytápění vedle jiného hlavního systému.

ELEKTRICKÉ PŘIPOJENÍ

Napájení: ~ 220-240 V / 50 Hz

Jištění: 10 A

Elektroinstalace jakož i napojení musí být provedeno podle platných předpisů a norem. Součástí ohřívače je pohyblivý napájecí kabel s vidlicí na 230 V. Napájecí kabel připojte do zásuvky s ochranným kontaktem. Konvektor neumísťujte přímo pod, nebo nad elektrickou zásuvku.

UMÍSTĚNÍ KONVEKTORU

Konvektor má stupeň ochrany před úrazem elektrickým proudem Třídy 2, s elektrickým krytím proti stříkající vodě IP 24, proto je možné instalovat jej podle normy ČSN EN 60529 v základním prostředí (např. dům, byt, chata, kancelář apod.).

Jeho použití je podle ČSN 33 2000-7-701 povoleno také v koupelně v ochranné vzdálenosti Zóny 2 (Obr. 2) za předpokladu, že ovládací prvky by neměly být přístupné pro osoby používající vanu nebo sprchu. Minimální vzdálenost konvektoru od zdroje vody by neměla být menší než 1 metr a konvektor musí být namontován na zeď! Ve vlhkých prostorách by měl být zdroj napájení instalován ve výšce 30 cm nad podlahou.

Tento výrobek není vhodný na venkovní použití!

UPOZORNĚNÍ! Dodržujte minimální vzdálenosti od okolních hořlavých i nehořlavých předmětů, **jinak hrozí nebezpečí požáru** - viz Obr. 2. Konvektor musí být instalován na nehořlavou plochu!

UPOZORNĚNÍ!

Konvektor je určen pro instalaci pouze do místností, které lze vytápět elektrickým vytápěním a místnost musí mít zajištěno dostatečné větrání. Nikdy ho nepoužívejte v místnostech, kde se používá nebo skladuje plyn, rozpouštědla, laky, lepidla a jiné vysoce hořlavé látky!

V blízkosti konvektoru se nesmí nacházet zápalné a hořlavé látky jako je vosk, benzín, spreje apod. Práce, při kterých mohou vznikat výbušné páry, provádějte při vypnutém konvektoru. Konvektor nesmí instalovat v prostoru, kde i přechodně hrozí takový stav (např. garáž apod.).

UPOZORNĚNÍ! Neinstalujte konvektor na místo, kde je vysoká pravděpodobnost pohybu osob nebo věcí, které mohou svým tělesným dotykem poškodit konvektor nebo jeho ovládací prvky. Mohlo by dojít k popálení osob nebo zvířat.

Konvektor nesmí být umístěn přímo pod zásuvkou ani v její těsné blízkosti, dodržte odstup 20 cm - viz obrázek č. 6. Zásuvka musí být snadno přístupná po celou dobu používání v případě, že napájecí kabel musí být rychle odpojen!

Napájecí kabel nesmí přiléhat ke konvektoru, ani se dotýkat jeho horkých částí!



Konvektor nesmí ničím zakrývat!

INSTALACE KONVEKTORU

Konvektory řady ECW je možné používat jako pevně na stěně uchycený konvektor nebo jako přenosný konvektor na nožkách s kolečky (konzole na uchycení i nožičky jsou součástí balení konvektoru).

Instalace na zeď:

Při uchycení na stěnu zkontrolujte, zda v místě, kde bude ohřívač, nevedou žádné elektrické kabely, voda, plyn atd. Vyberte vhodné místo tak, aby nábytek a jiné okolní předměty nebránily správnému proudění tepla z konvektoru.

Dodržujte minimální vzdálenosti - viz. obr. 2

- Minimálně 20 cm od stropu
- Minimálně 15 cm od podlahy
- Minimálně 20 cm od stěny nebo jiných předmětů na levé a pravé straně konvektoru.

Na zadní části konvektoru je uchycena podpůrná kovová konzole, pomocí které umístíte konvektor na zeď. Postup je uveden na obrázku č. 3.

1. Konzolu odpojte od konvektoru, přiložte ji ke stěně a podle otvorů na konzole (rozměr L1) navrtajte do stěny dvě díry průměru 8 mm.
2. Do děr vložte přibalené hmoždinky.
3. Konzolu uchyťte ke stěně pomocí přibalených šroubů a ujistěte se, že je konzole správně uchycena.

Pokud je konzole připevněna, zavěste konvektor na nástěnnou konzoli - podle obrázku č. 4.

Nejprve nasuňte konvektor otvory ve spodní části na jazyčky konzole a zatlačte konvektor směrem dolů tak, aby se správně uchytil. Potom přiložte ke konzoli i vrchní část konvektoru a nasuňte jí na úchyty konzole tak, aby se úchyty pevně zacvakly na konvektor. Zajistěte konvektor o konzoli utažením šroubu na úchyty konzole.

Ujistěte se, že jsou dodrženy všechny bezpečné vzdálenosti - podle obr. č. 2, a že je konvektor bezpečně uchycen.

Konvektor připojte do elektrické sítě a můžete jej začít používat.

Sundání konvektoru ze stěny:

V případě, že chcete konvektor sundat ze zdi, postupujte podle obrázku č. 5. Konvektor nadzvedněte o 10 mm směrem nahoru tak, aby se hlava šroubu dostala do většího otvoru na konzoli. Následně odeberte konvektor od konzole. Pro opětovné zavěšení konvektoru na konzoli postupujte opačným způsobem.

Přenosný konvektor na nožičkách:

Konvektor otočte spodní částí nahoru, na které najdete dva otvory pro uchycení nožiček. Plastové nožičky uchyťte ke konvektoru jejich nasunutím do otvorů. Tiskněte, dokud neuslyšíte jasně cvaknutí pojistky uchycení. Dbejte na správné umístění podle zářezů na otvoru a úchyty - obrázek č. 7.

Umístěte konvektor do správné pracovní polohy a vyberte vhodné místo na jeho umístění podle bezpečnostních pokynů.

Pokud potřebujete konvektor přemístit, vypněte hlavní vypínač, odpojte napájecí kabel, konvektor nechte vychladnout a pak jej oběma rukama přemístěte. Nikdy nepřemísťujte horký konvektor, hrozí riziko popálení.

UVEDENÍ DO PROVOZU

Ohřívač zapojte do elektrické zásuvky na 230 V a zapněte síťový vypínač do polohy I.



Po zapnutí vypínače se krátce rozsvítí displej a zapíše elektronika konvektoru. Zároveň se rozsvítí kontrolka připojení v síti. Ohřev neprobíhá.

Po zapnutí konvektoru stiskněte tlačítko zapnutí č. 18 na ovládacím panelu, elektronika zapíše a rozsvítí se displej, který zobrazí aktuální teplotu v místnosti (14), aktuální čas v hodinách a minutách (15) (přednastavený je čas 00:00), a den v týdnu (16) (přednastavený den je pondělí MON). Konvektor má přednastavený manuální režim ohřevu - indikuje to písmeno M (7) a přednastavenou teplotu ohřevu 35°C, proto po jeho zapnutí začne probíhat ohřev - zobrazí ikonka  (3) a symbol LO (4). Symbol LO znamená, že konvektor pracuje na poloviční výkon.



Ještě před provedením dalších nastavení můžete snížit nastavenou teplotu, aby konvektor hned neohřívalo – viz **Nastavení teploty**.

Displej při nečinnosti více než 20 sekund ztmavne.



Nastavení času a dne (před prvním použitím)

Po nastavení data stiskněte tlačítko **OK** a zároveň tlačítko **SET** po dobu 5 sekund, dokud na displeji nezačne blikat světelná indikace dne v týdnu (16). Tlačítky   nastavte aktuální den v týdnu.

MON - pondělí, **TUE** - úterý,
WED - středa, **THU** - čtvrtek,
FRI - pátek, **SAT** - sobota, **SUN** - neděle

Po nastavení hodin stiskněte tlačítko **SET**, začne blikat světelná indikace hodin (15). Tlačítky   nastavte aktuální čas v hodinách.

CZ Návod k montáži, obsluze a údržbě

Pro nastavení minut opět stiskněte tlačítko **SET**, začne blikat světelná indikace minut (15). Tlačítky   nastavte aktuální čas v minutách.

Nastavení času a data ukončíte stisknutím tlačítka **SET** nebo **OK**.

Pokud se v průběhu nastavení spletete, je třeba celé nastavení provést znovu.

Nastavení režimu

Konvektor je možné používat ve dvou režimech - manuálním a automatickém. Na přepínání režimů slouží tlačítko **M/A** (17). Při manuálním režimu se rozsvítí indikátor **M** (7) a při automatickém režimu se rozsvítí indikátor **A** (8).

Manuální režim (s 24 hod. časovačem)

- v tomto režimu konvektor pracuje a ohřívá klasickým způsobem a udržuje uživatelům nastavenou teplotu. Nastavená teplota bude v místnosti automaticky regulována a udržována termostatem na konstantní úrovni až dokud konvektor nevypnete - viz Nastavení teploty. Umožňuje nastavit časovač vypnutí ohřevu až do 24 hodin.



Automatický režim (týdenní program)

- v tomto režimu konvektor pracuje a ohřívá vzduch jen ve vámi nastavených dnech a časových úsecích. Umožňuje nastavit až 4 různé časové intervaly na každý den. Nastavená teplota bude v místnosti automaticky regulována a udržována termostatem na konstantní úrovni jen během nastavených časových intervalů.

Nastavení teploty

Standardně přednastavená teplota je 35 °C.

Teplotu lze změnit stejným způsobem v manuálním i v automatickém režimu.

Pomocí tlačítek   nastavte teplotu v rozsahu 5 °C -45 °C. Pro uložení teploty stiskněte tlačítko **OK**, nebo se teplota uloží a potvrdí v průběhu 10 sekund. Po dokončení nastavení teploty přístroj zobrazuje teplotu v místnosti.

- Pokud je teplota prostředí stejná jako nastavená teplota, ohřev neprobíhá.
- Pokud je teplota prostředí o 2 °C nižší než nastavená teplota, zapne se ohřev.



Při prvním použití a ohřevu dochází k vypalování elektrické spirály a povrchu barvy konvektoru. Jde jen o přechodný jev, který po pár minutách přestane. Místnost vyvětrejte a pokračujte ve vytápění.

Poznámka: Každé stisknutí tlačítek je doprovázeno zvukovým signálem.

V režimu topení, když teplota v místnosti klesne pod nastavenou teplotu, se zapne ohřev a na LED displeji se zobrazí ikonky  a **M** nebo **A**.

NASTAVENÍ ČASOVAČŮ

Časovač v manuálním režimu - 24 hod. časovač







Pomocí tlačítka přepínání režimů **M / A** zvolte manuální režim - na displeji se zobrazí indikace režimu **M**. Pro nastavení času vypnutí vytápění stiskněte tlačítko **SET**, začne blikat čas v hodinách, pomocí tlačítek   nastavte požadovanou hodinu vypnutí. Dalším stisknutím tlačítka **SET** přejdete na nastavení minut vypnutí. Minuty nastavte stejným způsobem jako hodiny. Pro dokončení nastavení časovače a uložení stiskněte tlačítko **OK**.

Konvektor vypne ohřev v nastavený čas. Pokud je nastavený čas nižší, než je aktuální čas, konvektor bude vypnutý ve zvolený čas v následující den.

Pro vynulování časovače stiskněte třikrát tlačítko **SET**.

Časovač v automatickém režimu - Týdenní program časovače

Týdenní program umožňuje nastavení až 4 různých časových intervalů na každý den.

Pomocí tlačítka přepínání režimů **M/A** zvolte automatický režim - na displeji se zobrazí indikace režimu **A**. Pro nastavení týdenního časovače stiskněte tlačítko **SET**, začne blikat indikátor dne, pomocí tlačítek   vyberte požadovaný den, na který chcete nastavit časovač. Po výběru dne dalším stiskem **SET** přejdete na nastavení prvního časového úseku daného dne. Začne blikat čas začátku úseku, pomocí tlačítek   nastavte hodinu začátku vytápění. Dalším stisknutím **SET** přejdete k nastavení času ukončení prvního úseku a tlačítka   nastavte hodinu konce vytápění. Pro nastavení dalších časových úseků stiskněte opět **SET** a opakujte postup nastavení časů začátku a ukončení úseku uveden výše. Pořadí časového úseku je při nastavování zobrazené na displeji v poli č. 14 pro zobrazování teploty.

Poznámka: Pokud v daný den nechcete nastavit všechny čtyři časové úseky, nenastavujte čas začátku a ukončení (zůstanou svítit časy 00-00), jen se stisknutím **SET** proklikajte na konec posledního 4. úseku, dokud opět nezačne blikat indikátor dne.

Pro nastavení časových úseků ohřevu na další dny postupujte stejným způsobem. Pro výběr dne musí blikat indikátor dne v týdnu.

Pro dokončení nastavení časovače a uložení stiskněte tlačítko **OK**.

Pozn.: Časový úsek je možné nastavit od 1 - 24 hodin.

Pozn.: Pokud je čas začátku úseku (vytápění) stejný jako čas jeho ukončení, systém zruší tento úsek.

Pozn.: Pokud během nastavení časovače uděláte chybu, je třeba nastavení provést znovu.

Pozn.: Nastavené časové úseky si můžete zkontrolovat stisknutím tlačítka SET, podobně jako při nastavování úseků.

Konvektor zapne ohřev a bude ohřívat jen v časech nastavených intervalů.

ZAPNUTÍ A VYPNUTÍ KONVEKTORU

- Konvektor lze zapnout či vypnout stisknutím tlačítka zapnuto / vypnuto na ovládacím panelu.
- Pokud během 10 sekund od stisknutí tlačítka zapnuto / vypnuto neproběhne další nastavení, konvektor se sám vypne.
- Upozornění: Pokud je konvektor vypnut v automatickém režimu, systém bude pokračovat v provozu podle aktuálního nastavení časovače. Konvektor se po 5 sekundách sám zapne a ohřev bude pokračovat.
- Pokud chcete konvektor vypnout na delší dobu, je třeba jej nejprve přepnout do manuálního režimu a pak vypnout. Úplné vypnutí přístroje provedete přepnutím síťového vypínače do polohy 0 a odpojením napájecího kabelu ze zásuvky.

Volba výkonu konvektoru - plný / poloviční

Konvektor poskytuje volbu dvou nastavení topného výkonu ohřívacího tělesa - plný výkon nebo poloviční výkon.

Změnu topného výkonu provedete stisknutím tlačítka **■** pro změnu výkonu na ovládacím panelu.

Poloviční výkon - na displeji se zobrazí světelná indikace nízkého výkonu **LO**

Plný výkon - na displeji se zobrazí světelná indikace plného výkonu **HI**

Obnovení režimů / Uchování nastavení

Elektronika konvektoru je vybavena pamětí řídicího obvodu pro uchování nastavení.

V případě vypnutí konvektoru nebo při přerušení elektrického napájení si elektronika všechna nastavení zapamatuje.

V případě přerušení napájení se konvektor vypne.

- Pokud byl nastaven v automatickém režimu, po znovu připojení napájení bude konvektor pokračovat ve vytápění podle posledního uloženého nastavení časovače a teploty. Pokud v daném čase není nastaven časový úsek ohřevu, konvektor zůstane vypnutý a zapne se až v okamžiku začátku dalšího intervalu.

- Pokud byl konvektor v manuálním režimu, po obnovení napájení zůstane pouze v pohotovostním stavu (svítí kontrolka připojení k síti) a musíte jej nejprve zapnout stisknutím tlačítka zapnuto vypnuto.

DETEKCE OTEVŘENÉHO OKNA

- Když elektronika konvektoru zaznamená otevřené okno (při prudkém poklesu okolní teploty o 3 °C), konvektor přestane vytápět a rozsvítí se světelná indikace otevřeného okna WO spolu se zvukovou signalizací detekce otevřeného okna.
- Pro pokračování v ohřevu zavřete okna a potom vypněte a znovu zapněte elektroniku tlačítkem č. 18.

DĚTSKÁ POJISTKA

Zapnutí režimu dětské pojistky provedete současným stisknutím tlačítek **△** **▽** po dobu 3 sekund. Na displeji se v místě indikace teploty po dobu 5 sekund zobrazí symbol **[]**, následně se opět zobrazí teplota v místnosti. Tlačítka jsou blokována. Jejich stisknutím se na displeji zobrazí pouze symbol **[]**, aniž by se cokoliv změnilo na nastavených parametrech. Režim dětské pojistky vypnete opětovným stisknutím tlačítek **△** **▽** po dobu 3 sekund.

VYMAZÁNÍ NASTAVENÍ ČASOVAČE

Stisknete tlačítko OK po dobu 5 sekund, elektronika vydá zvukový signál. Všechna nastavení časovače v automatickém i manuálním režimu se vymažou.

OCHRANA V PŘÍPADĚ PÁDU

Tato ochrana automaticky vypne konvektor, pokud se konvektor převrátí nebo spadne, bez ohledu na zvolený režim a pracovní teploty. Po odstranění pádu a znovu uchycení konvektoru ochrana automaticky obnoví předchozí režim a vytápění.

Bezpečnostní pojistka proti přehřátí

Konvektor je vybaven vestavěnou pojistkou, která automaticky vypne konvektor v případě přehřátí. Pokud tato situace nastane, odpojte konvektor ze zásuvky a nechte ho vychladnout. Zkontrolujte, zda nejsou blokovány vstup a výstup vzduchu. Po vychladnutí znovu zapněte konvektor. Pokud konvektor stále nefunguje, kontaktujte autorizované servisní středisko.

ČIŠTĚNÍ A ÚDRŽBA

Doporučuje se běžné čištění povrchu. Čištění provádějte pravidelně, aby se na konvektoru nehromadil prach.

- Konvektor lze čistit pouze ve vypnutém stavu a když vychladne!
- Před čištěním konvektor vypněte, odpojte napájecí kabel ze zásuvky a nechte konvektor vychladnout.
- Povrch je možné čistit vlhkým hadříkem, vysavačem nebo měkkým kartáčkem.
- **Nikdy neponožte konvektor nebo napájecí kabel do vody** - hrozí úraz elektrickým proudem!
- Nikdy na čištění nepoužívejte benzín, ředidlo nebo agresivní a abrazivní čisticí prostředky!

UPOZORNĚNÍ!

Jakékoliv zásahy do vnitřní části výrobku jsou zakázány. Opravu a činnosti s tím spojené může provádět pouze autorizované servisní středisko.

SKLADOVÁNÍ

- Před uskladněním konvektor odpojte ze zásuvky a nechte vychladnout!
- Pokud nebudete konvektor používat delší dobu, uložte ho do původního obalu, nebo do fólie. Bude tak chráněn před koncentrací prachu a nečistot.
- Výrobek musí být skladován na suchém místě, mimo dosah přímého slunečního světla.
- Je výslovně zakázáno skladovat přístroj ve vlhkých nebo mokřých prostorech.

ŽIVOTNÍ PROSTŘEDÍ

Tento výrobek je označen v souladu se směrnicí o odpadních elektrických a elektronických zařízeních (OEEZ). Zajištěním správné likvidace spotřebiče zabráníte možným negativním dopadům na životní prostředí a lidské zdraví.



S tímto výrobkem se nesmí zacházet jako s domovním odpadem. Výrobek musí být předán na sběrném místě pro recyklaci elektrických a elektronických zařízení. Pro informace o zacházení a recyklaci tohoto výrobku se obraťte na místní úřad, kancelář pro likvidaci domovního odpadu nebo obchod, kde jste výrobek zakoupili.

ZÁRUČNÍ PODMÍNKY A SERVIS

Při dodržení pokynů v návodu k montáži, obsluze a údržbě výrobce zaručuje, že výrobek bude mít po celou dobu záruky vlastnosti stanovené příslušnými technickými podmínkami a normami.

Na výrobek se poskytuje záruka 2 roky ode dne prodeje uvedeném na dokladu o koupi.

Podmínky platnosti záruky:

1. Nutné předložit doklad o koupi.
2. Stav a funkčnost výrobku nejsou narušeny násilnými a neodbornými zásahy uživatele, nebo živelnou pohromou.
3. Instalace a obsluha byla provedena podle návodu k montáži, obsluze a údržbě.

Záruka zaniká při chybách způsobených:

- Poškozením při přepravě zboží
- Nesprávným používáním a skladováním
- Používání elektrické sítě s vyšším napětím, jak je uvedeno na štítku ohříváče
- Přírodními katastrofami nebo jinými okolnostmi
- Nedodržením pokynů v návodu k použití
- V případech opravy nebo pokusu o opravu zařízení neoprávněnou osobou
- Jakýmkoliv zásahem do konstrukce konvektoru, jeho úpravou nebo změnou.

Pokud nastane během záruční doby porucha, která nebyla způsobena uživatelem nebo živelní pohromou, obraťte se na autorizovaný servis, který nárok na opravu ověří.

Po oprávněném nároku servisní středisko provede opravu výrobku bezplatně.

V případě nepředložení potřebných dokladů (dokladu o koupi), poškození výrobku ze strany uživatele nebo zanedbáním návodu k montáži, obsluze a údržbě, servisní středisko výrobek opraví jen na náklady uživatele.

UPOZORNĚNÍ!

Jakékoliv zásahy do vnitřní části výrobku jsou zakázány. Opravu a činnosti s tím spojené může provádět pouze autorizované servisní středisko.

Výrobce si vyhrazuje právo na konstrukční změny bez předchozího upozornění, pokud taková změna neovlivňuje funkční vlastnosti a bezpečnost výrobku.

POŽADAVKY NA INFORMACE PRO ELEKTRICKÉ LOKÁLNÍ OHŘÍVAČE PROSTORU

Identifikátor modelu: ECW 100, ECW 150, ECW 200								
Údaj	Symbol	Hodnota 1	Hodnota 2	Hodnota 3	Jednotka	Údaj	Jednotka	
Tepelný výkon						Způsob přívodu tepla, pouze pro elektrické akumulární lokální topidla prostoru (vyberte jeden)		
Jmenovitý tepelný výkon	Pnom	1,0	1,5	2,0	kW	ruční řízení akumulace tepla s integrovaným termostatem	Ne	
Minimální tepelný výkon (orientační)	Pmin	0,50	0,75	1,0	kW	ruční řízení akumulace tepla se zpětnou vazbou informující o teplotě v místnosti a/nebo venkovní teplotě	Ne	
Maximální trvalý tepelný výkon	Pmax,C	1,0	1,5	2,0	kW	elektronické řízení akumulace tepla se zpětnou vazbou informující o teplotě v místnosti a/nebo venkovní teplotě	Ne	
Spotřeba pomocné elektrické energie						výdej tepla s ventilátorem	Ne	
Při jmenovitém tepelném výkonu	elmax	0,99	1,423	1,89	kW	Typ výdeje tepla / regulace teploty v místnosti (vyberte jeden)		
Při minimálním tepelném výkonu	elmin	0,496	0,723	0,946	kW	jeden stupeň tepelného výkonu, bez regulace teploty v místnosti	Ne	
V pohotovostním režimu	eISB	0,38	0,38	0,38	W	dva nebo více ručních stupňů, bez regulace teploty v místnosti	Ne	
						s mechanickým termostatem pro regulaci teploty v místnosti	Ne	
						s elektronickou regulací teploty v místnosti	Ne	
						s elektronickou regulací teploty v místnosti a denním programem	Ne	
						s elektronickou regulací teploty v místnosti a týdenním programem	Ano	
						Další možnosti regulace (Ize vybrat více možností)		
						regulace teploty v místnosti s detekcí přítomnosti osob	Ne	
						regulace teploty v místnosti s detekcí otevřeného okna	Ano	
						s dálkovým ovládáním	Ne	
						s adaptivně řízeným spouštěním	Ne	
						s omezením doby činnosti	Ne	
s černým kulovým čidlem	Ne							
Kontaktní údaje:	ELÍZ - ohřeváče vody s.r.o., Prievozská 2/A 821 09 Bratislava, Slovensko							



ELÍZ - ohrievače vody s.r.o.
Prievozská 2 / A
821 09 Bratislava

Tel.: +421 2 5363 4208

www.eliz.sk

www.eliz.cz