



Stručný průvodce instalací

Úvod

Termostaty SALUS Quantum WQ610 a WQ610RF jsou termostaty kompatibilní s protokolem OpenTherm 4.0. Jsou určeny speciálně pro ovládání kotlů ústředního topení. Verze RF lze použít pro elektrické topné panely nebo zařízení s vyšší zátěží. Mají nový algoritmus proporcionálního řízení (ITLC), beznapěťový kontakt a také možnost připojení OpenTherm 4.0, takže si můžete vybrat způsob řízení, který bude vyhovovat Vašemu kotli / instalaci. Pokud chcete připojit kotel k OpenTherm svorkám A a B, musí mít licenci OpenTherm Association, aby byl plně kompatibilní s řadou WQ610. Ověřte u výrobce kotle zda je tento požadavek splněn.

Shoda výrobku

Tento produkt splňuje základní požadavky a další příslušná ustanovení následujících směrnic EU: RED 2014/53 / EU a RoHS 2011/65 / EU. Úplné znění EU prohlášení o shodě je k dispozici na: www.saluslegal.com (☎) WQ610RF: 2405-2480MHz; <14dBm

Bezpečnostní informace

⚠ Používejte v souladu s vnitrostátními předpisy a předpisy EU. Používejte zařízení podle jeho určení a udržujte jej v suchu. Výrobek je určen pouze pro vnitřní použití. Instalace musí být provedena kvalifikovanou osobou v souladu s národními a evropskými předpisy.



VAROVÁNÍ! Před instalací nebo prací na jakýchkoli součástech se vždy ujistěte, že je síťové napájení vypnuto.

Technické specifikace

	Termostat WQ610	Termostat WQ610RF
Napájení termostatu	230V AC	Lithiová baterie (dobíjecí)
Maximální zátěž	3 (1) A	-
Připojení OpenTherm	A / B	-
Výstup	Beznapěťový kontakt NO / COM	-
Rozsah řízení teploty	5°C – 35°C	5°C – 35°C
Přesnost zobrazení teploty	0,5°/0,1°C	0,5°/0,1°C
Třída ErP	Třída V	Třída V
Frekvence bezdrátové komunikace	--	2,4 GHz
Rozměry [mm]	86 x 86 x 27 [mm]	86 x 86 x 11 [mm]

Přijímač WQ610RF	
Napájení přijímače	230 V AC
Maximální zátěž	16 (5) A
Připojení OpenTherm	A / B
Výstup	Beznapěťový kontakt NO / COM
Frekvence bezdrátové komunikace	2,4 GHz
Rozměry [mm]	98 x 98 x 32 [mm]

Funkce tlačítek

Termostat WQ610 / WQ610RF



- MENU - otevře menu a nabídky nastavení, stisknutím a přidržením po dobu 3 sekund se vrátíte na hlavní obrazovku bez uložení změn.
- DOLŮ - snížení teploty a pohyb v menu a nabídkách.
- NAHORU - zvýšení teploty a pohyb v menu a nabídkách.
- POTVRZENÍ - otevře nabídku nebo potvrdí změnu nastavení. Stisknutím a přidržením po dobu 3 sekund opustíte nabídku a uložíte změny. Stisknutím a podržením zrušíte funkci BOOST nebo dočasný manuální režim (na hlavní obrazovce).

Přijímač WQ610RF



- ON - v manuálním režimu zapne výstup (kotel).
- OFF - v manuálním režimu vypne výstup (kotel).
- AUTO - přijímač pracuje v automatickém režimu podle termostatu.
- MANUAL - výstup přijímače je řízen posuvným přepínačem ON / OFF. V tomto nastavení přijímač nereaguje na pokyny z termostatu.

Popis ikon na LCD displeji

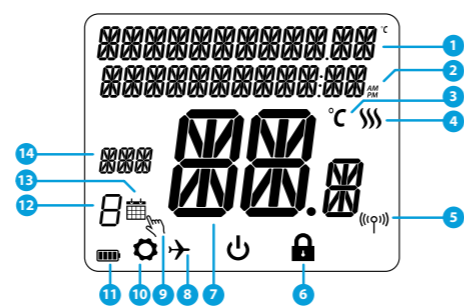

- Menu/ nabídky/ popis nastavování
- Hodiny - 24hodin nebo 12hodin (AM/ PM)
- Teplotní jednotka
- Indikátor topení (ikona se zobrazuje, když je požadavek na topení)
- Indikátor bezdrátového připojení RF (pouze WQ610RF)
- Indikace zámku - pokročilá nastavení
- Aktuální teplota / požadovaná teplota
- Režim HOLIDAY (dovolená)
- Dočasný manuální režim
- Ikona nastavení
- Indikátor stavu baterie
- Číslo aktuálního programu
- Ikona režimu plánování (programu)
- Ukazatel dne / SET informace (informace o nastavení)

Popis svorek termostatu WQ610

Svorka	Popis
A/B	Připojení OpenTherm
NO	Beznapěťový kontakt (spínaný výstup)
COM	Beznapěťový kontakt (vstup)
L;N	Napájení (230 V AC)



Popis svorek přijímače WQ610RF

Svorka	Popis
A/B	Připojení OpenTherm
NO	Beznapěťový kontakt (spínaný výstup)
COM	Beznapěťový kontakt (vstup)
L; N	Napájení (230 V AC)



Schéma zapojení WQ610

ⓘ Nepřipojujte Váš kotel ke svorkám OpenTherm, pokud není schválen asociací OpenTherm a nemá logo OpenTherm.



Schéma zapojení WQ610RF



Zapnutí a konfigurace

ⓘ Termostat WQ610RF obsahuje dobíjecí lithiovou baterii. Pokud je úroveň nabití baterie pod 10%, zobrazí se na termostatu nápis "PLEASE RE-CHARGE BATTERY". Nabíjejte prosím celých 24 hodin pomocí standardní nabíječky Micro USB. Provoz termostatu nebude během nabíjení ovlivněn.

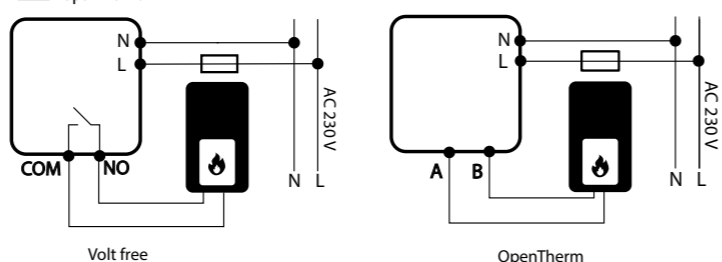
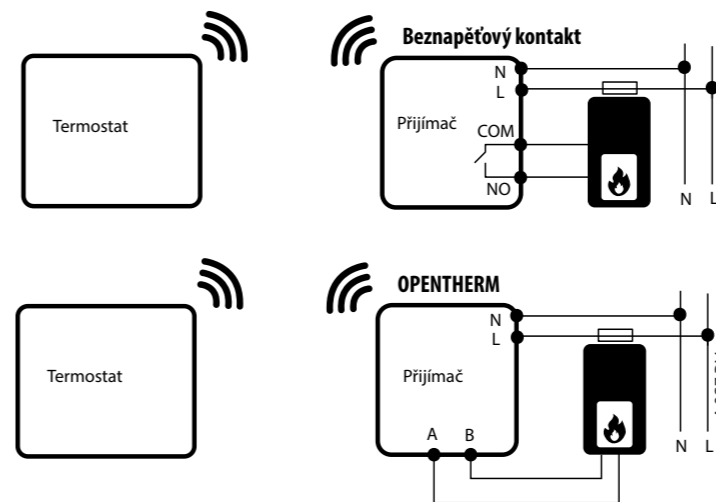
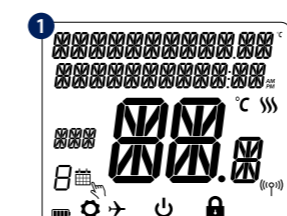

Pro aktivaci termostatu stiskněte tlačítko POTVRZENÍ po dobu 3 sekund.

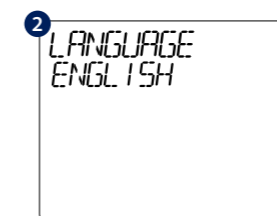

Volba jazyka. Bliká „ENGLISH“, stiskněte tlačítko NAHORU nebo DOLŮ, vyberte požadovaný jazyk a potvrďte tlačítkem POTVRZENÍ.

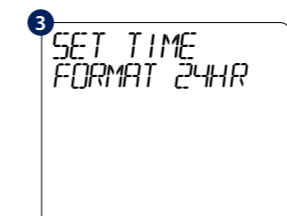

Pomocí tlačítka NAHORU nebo DOLŮ zvolte formát času mezi 24 hodinami a 12 hodinami.

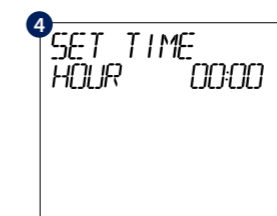

Pomocí tlačítka NAHORU nebo DOLŮ nastavte hodiny a poté stiskněte tlačítko POTVRZENÍ, poté stejným způsobem nastavte minuty.



Pomocí tlačítka NAHORU nebo DOLŮ nastavte rok a poté stiskněte tlačítko POTVRZENÍ.



Pomocí tlačítka NAHORU nebo DOLŮ nastavte měsíc a poté stiskněte tlačítko POTVRZENÍ. Poté stejným způsobem nastavte den.

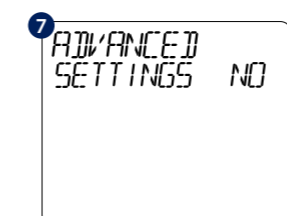

Pokud zvolíte NO, termostat použije výchozí nastavení a vrátí se na hlavní obrazovku.

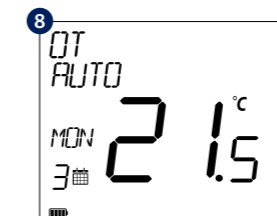

Po správném připojení termostatu ke svorkám OpenTherm se na obrazovce zobrazí zpráva OT. Další podrobnosti o OpenTherm najdete v sekci OpenTherm: konfigurace.

Otevření nabídky pokročilých nastavení (ADVANCED SETTINGS)

Pokročilá nastavení umožňují instalačnímu technikovi / pronajímateli přizpůsobit termostat tak, aby vyhovoval individuálním požadavkům na instalaci. Neupravujte nastavení, pokud k tomu nemáte oprávnění. Pokročilá nastavení mohou být zablokována vytvořením a aktivací čtyřmístného kódu PIN.

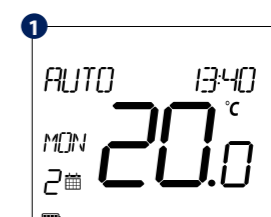

Stiskněte tlačítko MENU.

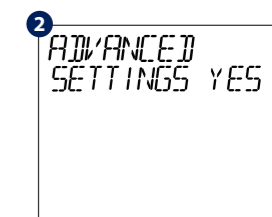

Pomocí tlačítka NAHORU nebo DOLŮ, přejděte do podnabídky Advanced settings (pokročilá nastavení) a stiskněte tlačítko POTVRZENÍ.

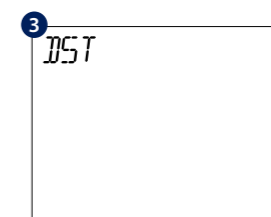

Stiskněte tlačítko POTVRZENÍ pro vstup do nabídky automatický posun letního času.

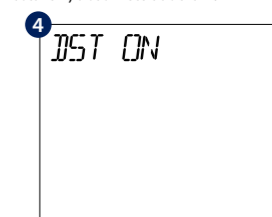

Pomocí tlačítka NAHORU nebo DOLŮ, vyberte DST ON nebo DST OFF. Potvrďte stisknutím tlačítka POTVRZENÍ.

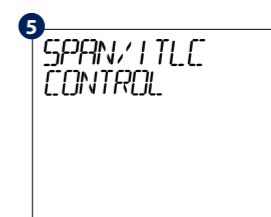

Stiskněte tlačítko POTVRZENÍ pro výběr typu ovládání topení.



ITLC pomáhá zlepšit efektivitu systému a pohodlí koncového uživatele. Výchozí nastavení jsou ITLC radiátory (vypnuto pokud je připojení OpenTherm). Stiskněte tlačítko POTVRZENÍ pro potvrzení nebo tlačítko DOLŮ pro zobrazení další možnosti.

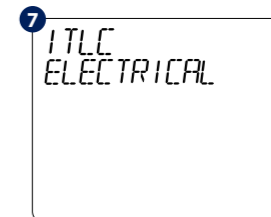

Tato možnost je pouze pro elektrické radiátory. Stiskněte tlačítko POTVRZENÍ pro potvrzení nebo tlačítko DOLŮ pro zobrazení další možnosti.

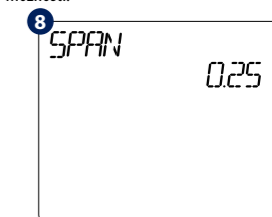

Toto je jednoduché ovládání ON / OFF na základě nastavené hodnoty hystereze. Pomocí tlačítka NAHORU nebo DOLŮ můžete vybrat hodnotu SPAN (hystereze). Stiskněte tlačítko POTVRZENÍ pro potvrzení nebo tlačítko DOLŮ pro zobrazení další možnosti.

DISTRIBUTOR OF SALUS CONTROLS:
QL CONTROLS Sp. z o.o., Sp. k.
Rolna 4,
43-262 Kobielice,
Poland

IMPORTER:
SALUS Controls Plc
Units 8-10 Northfield Business Park
Forge Way, Parkgate, Rotherham, S60 1SD
United Kingdom



www.salus-controls.com

SALUS Controls je členem skupiny Computime limited.

Salus Controls plc si vyhrazuje právo na změnu specifikace, designu a materiálu produktu uvedeném v tomto manuálu bez předchozího upozornění.

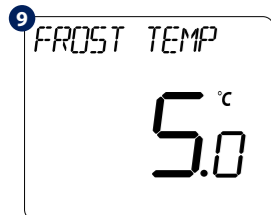

Pomocí tlačítka POTVRZENÍ, pak tlačítka NAHORU nebo DOLŮ můžete vybrat hodnotu FROST (protizámrazná teplota 5°C - 17°C). Stiskněte tlačítko POTVRZENÍ pro potvrzení nebo tlačítko DOLŮ pro zobrazení další možnosti.

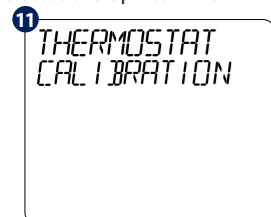

Pokud si myslíte, že teplota zobrazená na termostatu není přesná, můžete ji kalibrovat pomocí této funkce v hodnotách od -3,5 do +3,5 stupně.

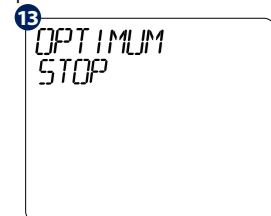

Tato funkce předčasně vypne Váš kotel a zabrání přetápění, tím se zlepší úspora energie.

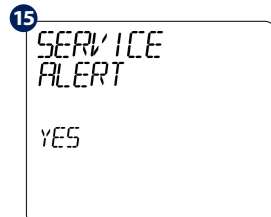

Pomocí tlačítka NAHORU nebo DOLŮ můžete vybrat YES (ano) a stisknutím tlačítka POTVRZENÍ potvrdíte volbu, nebo můžete vybrat NO (ne) a přejít na bod 20.

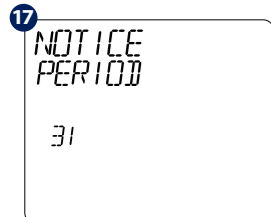

Pomocí tlačítka NAHORU nebo DOLŮ vyberte počet dní po které bude aktivní upozornění na servis před stanoveným datem a poté stiskněte tlačítko POTVRZENÍ.



Stiskněte tlačítko POTVRZENÍ a pomocí tlačítek NAHORU a DOLŮ zadejte telefonní číslo instalačního technika.

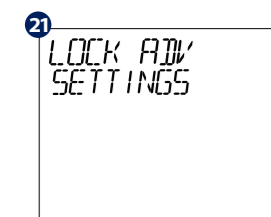

Tato možnost vám umožní uzamknout pokročilá nastavení pomocí přístupového kódu PIN. Pomocí tlačítka NAHORU nebo DOLŮ vytvoříte PIN kód pro pokročilá nastavení a potvrdíte tlačítkem POTVRZENÍ.

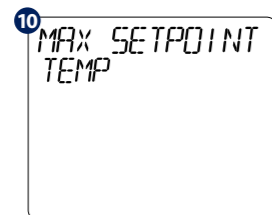

Pomocí tlačítka POTVRZENÍ, poté tlačítka NAHORU nebo DOLŮ můžete nastavit maximální a minimální požadovanou (nastavitelnou) teplotu.

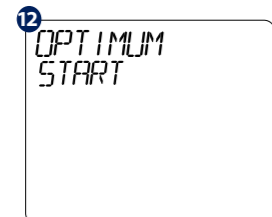

Tato funkce Váš kotel spustí s předstihem, systém dostane okamžitě teplou vodu, tím se zlepší úspora energie.

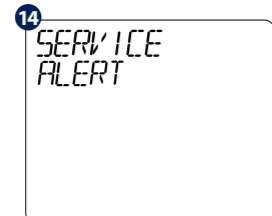

Stisknutím tlačítka POTVRZENÍ umožníte servisnímu technikovi nebo pronajímateli nastavit připomenutí servisu kotle a uzamčení teploty.



Pomocí tlačítek NAHORU nebo DOLŮ vyberte počet dní, po které má služba trvat.

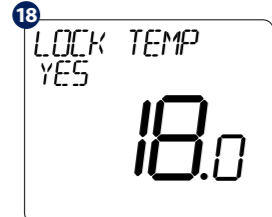

Pomocí tlačítka NAHORU nebo DOLŮ vyberte teplotu uzamčení a poté stiskněte tlačítko POTVRZENÍ.



Umožňuje vytvořit kód PIN, který lze použít k omezení přístupu k Vaším nastavením. Pomocí tlačítka NAHORU nebo DOLŮ vytvoříte přístupový PIN a potvrdíte tlačítkem POTVRZENÍ.

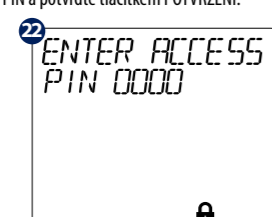

Pomocí tlačítka NAHORU nebo DOLŮ zadejte PIN kód. Stisknutím tlačítka POTVRZENÍ potvrdíte každou číslici.



Tato volba vám umožní nastavit přesnost zobrazené teploty.

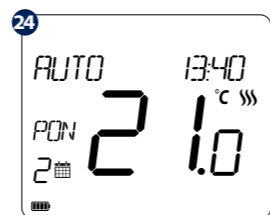

Pomocí vytvořeného kódu PIN zamkněte přístup k nabídce pokročilých nastavení.

OpenTherm: Konfigurace

Toto menu bude viditelné, pouze pokud je váš kotel kompatibilní s OpenTherm a pokud je kotel připojen na svorky A a B.

OpenTherm je metoda řízení používaná moderními topnými systémy. Namísto zapínání a vypínání kotle v intervalech podle aktuálně naměřené teploty umožňuje modulační řízení regulovat množství tepla dodávaného kotlem tak, aby odpovídalo měnící se poptávce z termostatu. To znamená, že zákazník má vyšší účinnost systému, vyšší teplotní komfort v regulovaném objektu a navíc s úsporou energie.

Hodnoty teploty pro OpenTherm

Vezměte prosím na vědomí, že níže uvedené hodnoty lze nastavit ručně, pouze pokud je kotel plně kompatibilní s termostatem a umožňuje nastavit tyto parametry.

CH (ÚT)	HW (TUV)
MIN TEPLOTA: 25 °C	MIN TEPLOTA: 40 °C
MAX TEPLOTA: 80 °C	MAX TEPLOTA: 80 °C
PŘEDNASTAVENÁ TEPLOTA: 75 °C	PŘEDNASTAVENÁ TEPLOTA: 60 °C

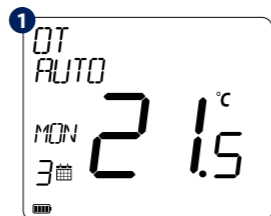

Tato obrazovka se zobrazí po připojení OT. Chcete-li změnit nastavení pro TUV a ÚT - stiskněte tlačítko MENU a přejděte na ADVANCED SETTINGS (rozšířená nastavení).



Pomocí tlačítka NAHORU nebo DOLŮ přejděte na OPENTHERM HW SETPOINT (nastavení teploty vody TUV) a stiskněte tlačítko POTVRZENÍ.

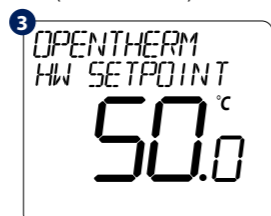

Pomocí tlačítka NAHORU nebo DOLŮ upravte teplotu a poté stiskněte tlačítko POTVRZENÍ.



Stisknutím tlačítka POTVRZENÍ vstoupíte do nabídky. Pomocí tlačítka NAHORU nebo DOLŮ nastavte maximální teplotu OPENTHERM ÚT (teplotu vody v ÚT).

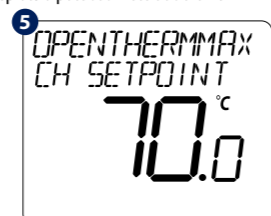

Pomocí tlačítka NAHORU nebo DOLŮ nastavte hodnotu a poté stiskněte tlačítko POTVRZENÍ na 3 sekundy pro potvrzení a návrat na hlavní obrazovku.

OpenTherm související chyby:



CHYBA - POŽADOVÁN SERVIS



BLOKACE RESET



CHYBA - NÍZKÝ TLAK VODY

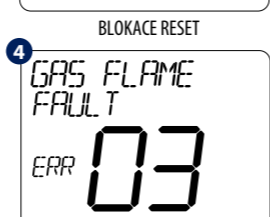

CHYBA - PLYNOVÝ HOŘÁK



CHYBA - TLAK VZDUCHU

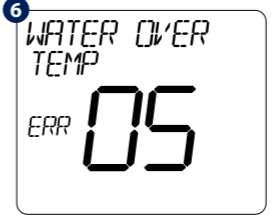

CHYBA - VYSOKÁ TEPLOTA VODY

Pokud je na kotli zjištěna závada OpenTherm, termostat zobrazí výše uvedené zprávy. Tyto chyby se netýkají termostatu.

Programování - režim AUTO

V tomto režimu může uživatel nastavit programové cykly (požadované teploty pro konkrétní časové období). Naprogramované cykly (6 cyklů) by měly pokrýt celé programované časové období.



Pro přístup k této volbě stiskněte jednou tlačítko MENU a poté stiskněte tlačítko POTVRZENÍ.

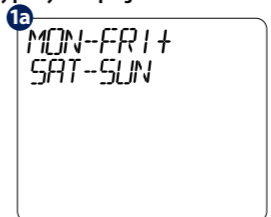

Pomocí tlačítka NAHORU nebo DOLŮ vyberte typ programu: 5/2 pracovní dny a víkend.

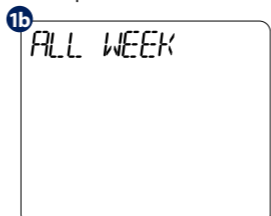

All (nastavit jeden program na celý týden).

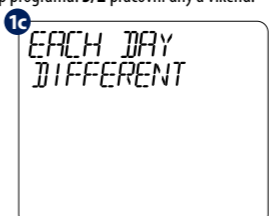

Individual (každý den má vlastní program). Potvrďte volbu tlačítkem POTVRZENÍ.

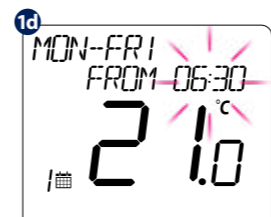

Pomocí tlačítka NAHORU nebo DOLŮ nastavte hodinu a poté stiskněte tlačítko POTVRZENÍ, potom nastavte minuty stejným způsobem.



Pomocí tlačítka NAHORU nebo DOLŮ nastavte teplotu a poté potvrdíte volbu tlačítkem POTVRZENÍ. Tento postup opakujte pro všech 6 cyklů.

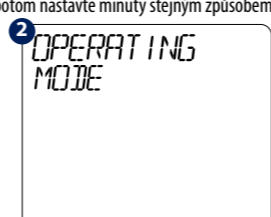

Může si vybrat: AUTO - práce dle programu, MANUAL - manuální režim, OFF (FROST - protizámrazný režim).

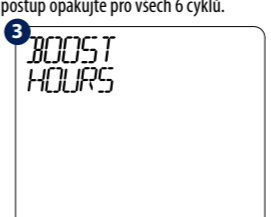

Můžete aktivovat vytápění (BOOST) až na 9 hodin. Pouze v režimu AUTO a FROST.



Stiskněte MENU, pomocí tlačítek NAHORU a DOLŮ procházejte volby, dokud se nezobrazí nabídka HOLIDAY, poté stiskněte POTVRZENÍ pro vytvoření / úpravu režimu HOLIDAY (dovolená). Po dobu režimu HOLIDAY bude termostat udržovat režim FROST.

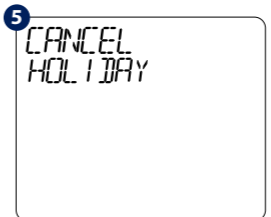

V této nabídce můžete také zrušit nastavený režim HOLIDAY (dovolená) a vrátit se do normálního provozního režimu. Pro zrušení dovolené stiskněte tlačítko POTVRZENÍ.

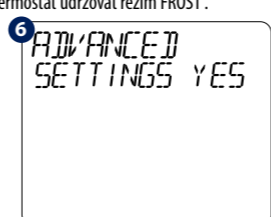

Stiskněte MENU, poté pomocí tlačítka DOLŮ procházejte volby, dokud se nezobrazí podnabídka ADVANCED SETTINGS (rozšířená nastavení). Více o této nabídce na první stránce tohoto návodu.

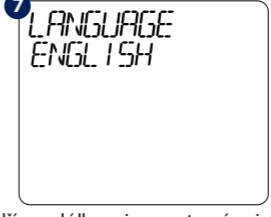

Další nabídka je nastavení jazyka. Stisknutím tlačítka NAHORU nebo DOLŮ vyberte jazyk. Výběr potvrdíte tlačítkem POTVRZENÍ. Výchozí jazyk je ENGLISH (angličtina).

Dočasný manuální režim



Chcete-li přerušit časový plán, použijte tlačítko NAHORU nebo DOLŮ pro změnu teploty a stiskněte POTVRZENÍ.

Toto nastavení bude platné až do následujícího naplánovaného programu.

WQ610RF: Párování s přijímačem



Pokud potřebujete termostat s přijímačem spárovat nebo otestovat spárování, lze to provést pomocí nabídky v MENU. Před párováním by měl být přijímač odpojen a znovu zapojen k napájení. Během procesu párování by vzdálenost mezi termostatem a přijímačem měla být alespoň 1 m.

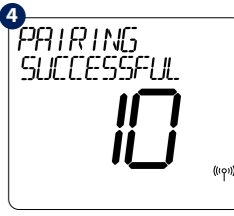
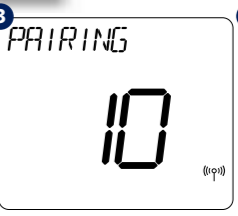
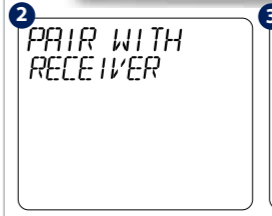

Odpojte přijímač WQ610RF od napájení. Připojte jej zpět a ujistěte se, že jsou přepínač přijímače nastaveny na ON a AUTO. Pro vstup do režimu párování 2x vypněte a zapněte přijímač pomocí horního přepínače (maximálně do 2 sekund). Červená LED by měla začít blikat. Vstupte do MENU termostatu a přejděte dolů, dokud nevidíte možnost „PAIR WITH RECEIVER“. Chcete-li pokračovat s párováním, vyberte YES.

Nyní váš termostat hledá přijímač. Na obrazovce s objeví odpočítávání 10 minut.

Po připojení k přijímači zobrazí termostat zprávu „PAIRING SUCCESSFUL“ a poté se vrát do normálního provozu. Po úspěšném párování přestan červená LED dioda na přijímači blikat.

WQ610RF: Test spárování

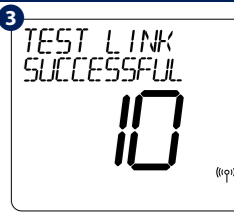
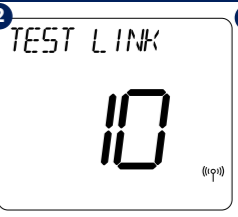
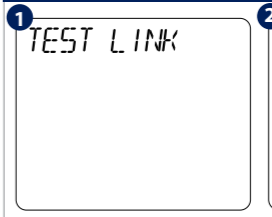

Vstupte do MENU a přejděte dolů, dokud nenajdete odkaz „TEST LINK“. Pokračujte stisknutím tlačítka POTVRZENÍ.

Nyní váš termostat odesílá zprávu TEST do přijímače s očekáváním přijetí odpovědi. Během testování bude červená i zelená LED dioda na přijímači přerušovaně blikat.

Váš termostat indikuje, že spárování bylo úspěšně testováno a vrátí se do normálního provozu.

Obnovení továrního nastavení

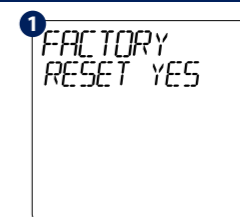

Stiskněte a podržte tlačítka NAHORU a DOLŮ po dobu 5 sekund. Zvolte YES pro provedení obnovení továrního nastavení a potvrdte klávesou POTVRZENÍ.

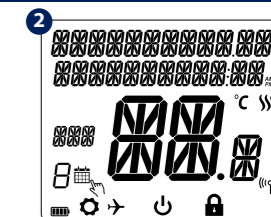

Termostat se nyní restartuje a obnoví tovární nastavení. Nyní můžete pokračovat s počáteční konfigurací termostatu.

FACTORY RESET bude vyžadovat PIN kód, pokud je nastaven.

Postup rozložení termostatu WQ610

